

Funk-Raumthermostat, LCD / Room control unit wireless, LCD SH-DT 77420051 / ...52 / ...53



DE	BEDIENUNGSANLEITUNG	3
GB	USER GUIDE	21
FR	GUIDE D'UTILISATION	39
ES	GUIA DE USUARIO	57
IT	GUIDA UTENTE	75
NL	HANDLEIDING	93
NO	BRUKERHANDBOK	111
SE	BRUKSANVISNING	129
HR	PRIRUČNIK ZA RAD	147
RU	РУКОВОДСТВО ПО ЭКСПЛУАТАЦИИ	165
RO	GHIDUL UTILIZATORULUI	183

INHALTSVERZEICHNIS

Allgemeine Informationen	3
1. Produkteigenschaften	4
2. Verpackungsinhalt.....	4
3. Erstinbetriebnahme	5
4. Produktbeschreibung	6
4.1 Beschreibung der Displaysymbole.....	6
5. Betriebsartauswahl.....	7
5.1 Ändern der Temperatureinstellung.....	8
5.1.1 Betriebsart Timer/Boost	
5.1.2 Betriebsart Automatik	
5.1.3 Betriebsart Komfort	
5.1.4 Betriebsart Reduziert/ECO	
5.1.5 Betriebsart Frostschutz	
5.1.6 Betriebsart OFF	
6. Wichtigste Funktionen.....	9
6.1 Zugriff auf das Menü Benutzerparameter	9
6.2 Reversible Betriebsart.....	10
6.3 Fensteröffnungserkennung	10
6.4 Rücksetzung.....	10
6.5 Tastensperre.....	10
6.6 PIN-Code	11
6.7 Sonstige Informationen	11
6.7.1 Heiz- und Kühlanzeigen	
6.7.2 LED-Anzeige	
6.7.3 Drahtlose Kommunikationsfunktion	
7. Beschreibung der Benutzerparameter.....	12
8. Beschreibung der Installationsparameter	15
9. Fehlersuche und Lösungen	17
10. Wartung	18
11. Technische Daten	18
11.1 Abmessungen und Gewicht	19
12. Richtlinien	19

ALLGEMEINE INFORMATIONEN

Sicherheitshinweise und Betriebsanleitungen

- Dieses Produkt sollte von einer Fachkraft installiert werden. Der Hersteller übernimmt die gesetzlich vorgeschriebene Haftung für die Ausrüstung, wenn die oben genannten Nutzungsbedingungen eingehalten werden.
- Während des Betriebs des Thermostats sind die Anweisungen dieser Installations- und Betriebsanleitung vollständig zu beachten. Bei Ausfällen durch unsachgemäße Installation und Verwendung sowie durch mangelhafte Wartung verfällt die Herstellergarantie.



- Jeglicher Reparaturversuch führt zum Erlöschen der Haftung sowie der Gewährleistungs- und Ersatzpflicht des Herstellers.
- Decken Sie das Thermostat nicht ab, um eine präzise Messung der Raumtemperatur zu ermöglichen. Daher darf der Sensor niemals hinter dicken Vorhängen, Einrichtungsgegenständen usw. angebracht werden. Alternativ sollte ein Fernfühler verwendet werden.
- Batterien könnten explodieren oder auslaufen, wenn sie aufgeladen, verbrannt, mit anderen Batterietypen oder verkehrt eingesetzt oder zerlegt werden. Alle Altbatterien stets gleichzeitig auswechseln. Keine losen Batterien in der Hosentasche oder in der Handtasche tragen. Das Etikett der

Batterie nicht entfernen. Batterien fern von Kindern halten. Bei Verschlucken sofort einen Arzt heranziehen.

- 2012/19/EG (WEEE-Richtlinie): Mit diesem Symbol gekennzeichnete Produkte dürfen in der Europäischen Union nicht als unsortierter Hausmüll entsorgt werden. Beim Erwerb gleichwertiger neuer Ausrüstungen ist dieses Produkt dem örtlichen Händler oder einer entsprechenden Sammelstelle zum fachgerechten Recycling zu übergeben. Nähere Informationen unter www.recyclethis.info
- 2006/66/EG (Batterieverordnung): Dieses Produkt enthält eine Batterie, die in der Europäischen Union nicht als unsortierter Hausmüll entsorgt werden darf. Siehe Produktunterlagen für Informationen über die Batterie. Die Batterie ist mit diesem Symbol gekennzeichnet, das möglicherweise Buchstaben enthält, die das Vorhandensein von Cadmium (Cd), Blei (Pb) oder Quecksilber (Hg) angeben. Die Batterie zum fachgerechten Recycling dem eigenen Händler oder einer entsprechenden Sammelstelle zurückgeben. Nähere Informationen unter www.recyclethis.info



Anwendung

- Der Thermostat ist auf den Einsatz in Wohnbereichen, Büros und Industrieeinrichtungen ausgelegt. Um eine fachgerechte Nutzung sicherzustellen, vor Inbetriebnahme sicherstellen, dass die Installation den geltenden Bestimmungen entspricht.

Siehe "Schnellinstallationsanleitung" für Informationen zur Thermostatinstallation

1. PRODUKTEIGENSCHAFTEN

- Kompatibilität des **TECE**-Systems mit dem angeschlossenen Thermostat.
 - 3 berührungsempfindliche Tasten.
 - Drahtlose bidirektionale Kommunikation 868 MHz.
 - Einstellung unterschiedlicher Temperaturmodi.
 - Frostschutzfunktion.
 - Konfigurierbare **Hysterese-** oder **PWM-** Regelung.
- Pincode und Schrauben für öffentliche Bereiche.
 - Nichtflüchtiger EEPROM-Speicher.
 - 2 x 1,5 V AAA Batterien (LR 3).
 - 2 Parametermenüs: Benutzer und Installateur.

Optional

Externer Sensor mit mehreren Regelmöglichkeiten (Boden, Fernfühler, kombiniert ...).



2. VERPACKUNGSIHALT

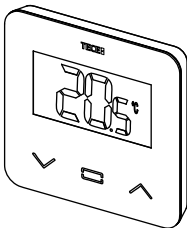

TECE-Thermostat

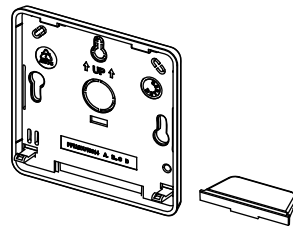

Rückseitige Abdeckung und Ständer für die Tischmontage

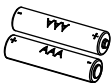

AAA-Batterien



Befestigungsschrauben



Doppelseitiges Kleband



Verschluss-schrauben

3. ERSTINSTALLATION

Siehe Schnellinstallationsanleitung für Informationen zur Installation.

Einsetzen der Batterien.

- Öffnen Sie die Abdeckung und legen Sie die 2 mitgelieferten AAA-Batterien ein.
- Schließen Sie die Abdeckung.

Thermostatkopplung, Initialisierung der Funkverbindung.

Sie müssen Ihren Empfänger oder die TECE-Zentraleinheit SH-CU in den Modus **Funk-Initialisierung bzw. Funk-Paarung** schalten (siehe Gerätebroschüre).

Drücken Sie auf der Rückseite 5 Sekunden lang die Taste für direkten Zugriff auf das Initialisierungsmenü.

Die folgenden Ansichten werden angezeigt:

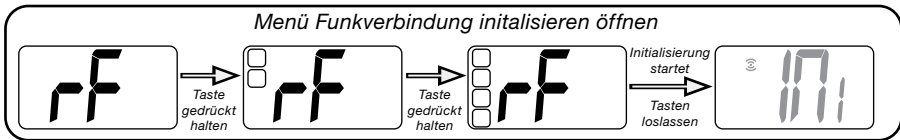
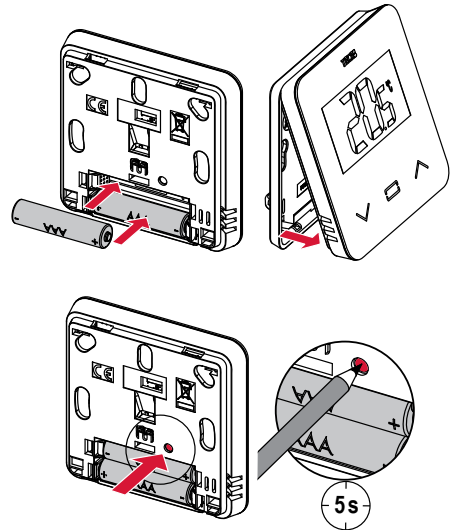

Andere Methode aus dem Parametermenü:

- 1 Drücken Sie die Taste , um den Thermostat zu aktivieren
- 2 Halten Sie die Taste 5 Sekunden lang gedrückt, um das Parametermenü aufzurufen
- 3 Drücken Sie die Taste , um die Initialisierung aufzurufen

Die folgenden Ansichten werden angezeigt:

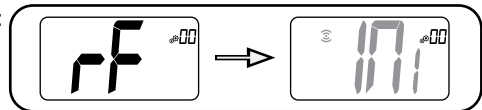

Hinweis:

Nach einigen Sekunden sollten sowohl der Thermostat als auch der Empfänger/die Zentraleinheit SH-CU den Initialisierungsmodus der Funkverbindung verlassen. Dabei handelt es sich um das korrekte Verhalten, das die erfolgreiche Kopplung bestätigt. Um die Installation zu erleichtern, empfiehlt es sich, den Thermostat zur Einrichtung in der Nähe des Empfängers oder der Zentraleinheit SH-CU zu platzieren.

4. PRODUKT-BESCHREIBUNG

Bestätigung der Temperatursollwerteinstellung oder Zugriff auf das Parametermenü oder Anzeige der gemessenen Temperatur/des Temperatursollwerts.

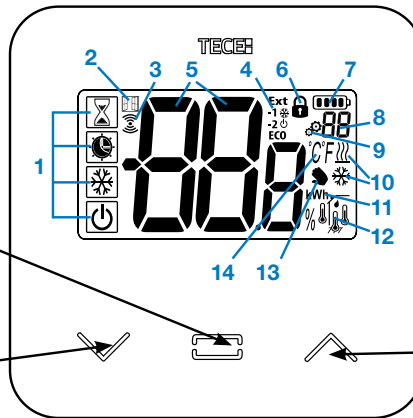

Minus-Taste oder Ab/links-Taste zur Menünavigation.

Plus-Taste oder Auf/rechts-Taste zur Menünavigation.

4.1 Beschreibung der Displaysymbole

- 1 Symbol zur Angabe der aktuellen Betriebsart des Thermostats mit von oben nach unten:

- Betriebsart Timer/Booster
- Betriebsart Automatik
- Betriebsart Komfort
- Betriebsart Reduziert/ECO
- Betriebsart Frostschutz
- Betriebsart OFF

- 2 Fensteröffnungserkennung
- 3 Funkkommunikation.
- 4 Anzeige des über den Pilotleiter übertragenen Befehls oder des reduzierten Automatikbetriebs, **Ext** Befehl wird auf Heizsystem angewendet
 - 1 Befehl Komfort minus 1 °C
 - 2 Befehl Komfort minus 2 °C
 - ECO** Befehl reduzierter Sollwert oder reduzierter Automatikbetrieb
 - Befehl Frostschutzsollwert
 - Stopp-Befehl

- 5 Messtemperatur / Temperatursollwert / Restzeit für Betriebsart Timer/Booster.

- 6 Tastensperre.
- 7 Batteriestand.
- 8 Parametermenünummer.
- 9 Parametermenü.
- 10 Anzeige des Heiz- und Kühlbedarfs.
- 11 **kWh**. Maßeinheit für Energieverbrauch.
- 12 Art der Messdaten und des für die Systemregelung verwendeten Sensors:
 - Feuchtemessung und -regelung
 - Innentempersensur
 - Umgebungstemperaturesensur
 - Bodentempersensur
 - Außentempersensur
- 13 Benutzerabweichung oder "adaptiver Start" während des Automatikbetriebs.
- 14 Temperatureinheiten °C oder °F oder % Feuchtigkeitsgehalt.

5. BETRIEBSARTAUSSWAHL

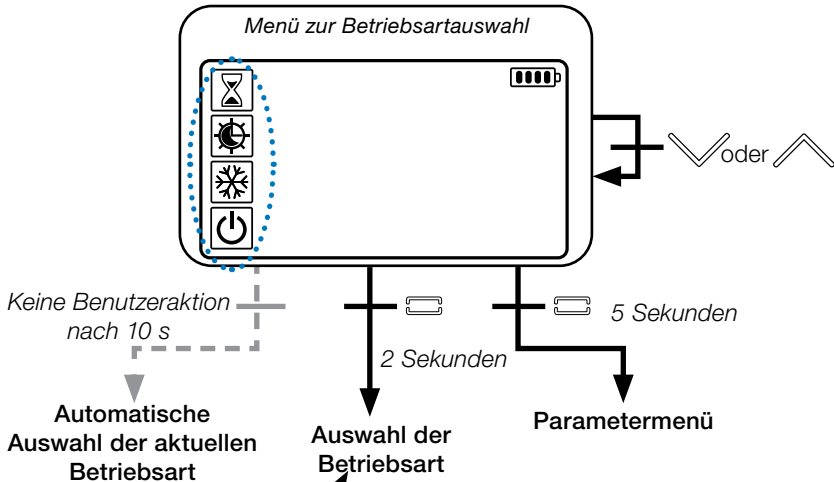

Drücken Sie eine beliebige Taste \checkmark \square \wedge , um den Thermostat und die Hintergrundbeleuchtung zu aktivieren.

Halten Sie die Taste \square 2 Sekunden lang gedrückt, um das **Menü zur Betriebsartauswahl** aufzurufen.

Mit \checkmark oder \wedge können Sie zu einer anderen **Betriebsart** navigieren.

Bei aktivierter „Basisnavigation“ (Menü Nr. 03), sieht das Navigationsmenü wie folgt aus:

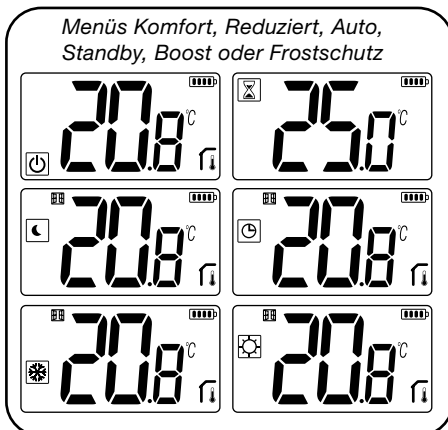

5.1 Ändern der Temperatureinstellung

Aktivieren Sie den Thermostat durch Drücken einer beliebigen Taste.

Drücken Sie \vee oder \wedge , um den **Temperatursollwert zu ändern** (Ziffern beginnen zu blinken).

Mit der Taste  wird der Temperatursollwert bestätigt.

5.1.1 Betriebsart Boost/Timer

Im Boost-Betrieb wird die Solltemperatur über einen ausgewählten Zeitraum angewendet.

Nach Ablauf dieser Zeitspanne kehrt der Thermostat zur vorherigen Betriebsart zurück.

Sie können die gewünschte Temperatur zunächst mit \vee oder \wedge einstellen und dann zum Bestätigen die Taste  drücken, der Standardwert ist 24 °C.

In einem zweiten Schritt können Sie die Dauer in Stunden ("H") einstellen, wenn sie unter 24 H liegt, dann in Tag/en "d".

5.1.2 Betriebsart Automatik

Diese Betriebsart wird nur aktiviert, wenn der Thermostat mit einer TECE-Zentraleinheit SH-CU gekoppelt ist.

Im Automatikbetrieb folgt das Heizsystem einem **Programm** entsprechend der aktuellen Uhrzeit und den Einstelltemperaturen der Betriebsarten Komfort und Reduziert. Durch Drücken der Tasten \vee oder \wedge wird die Boost/ Timer-Betriebsart ausgewählt, wobei der Temperatursollwert vorübergehend nicht beachtet wird (1 h).

5.1.3 Betriebsart Komfort

In dieser Betriebsart wird jederzeit der Komforttemperatursollwert eingehalten.

5.1.4 Betriebsart Reduziert/ECO

In dieser Betriebsart wird jederzeit der reduzierte Temperatursollwert eingehalten.

Hinweis: Im Kühlbetrieb verhält sich die reduzierte Betriebsart wie die Betriebsart OFF (System wird gestoppt, NC-Stellantriebe schließen).

5.1.5 Betriebsart Frostschutz

Wählen Sie diese Betriebsart, wenn Sie Ihre Anlage gegen Einfrieren schützen möchten. (Standardwert 7 °C).

Anmerkung: Im Kühlbetrieb verhält sich die Betriebsart Frostschutz wie die Betriebsart OFF (Anlage wird gestoppt).

5.1.6 Betriebsart OFF

Verwenden Sie diese Betriebsart, wenn die Anlage abgeschaltet werden muss.

Achtung: In dieser Betriebsart könnte die Anlage einfrieren.

6. WICHTIGSTE FUNKTIONEN

6.1 Zugriff auf das Menü Benutzerparameter

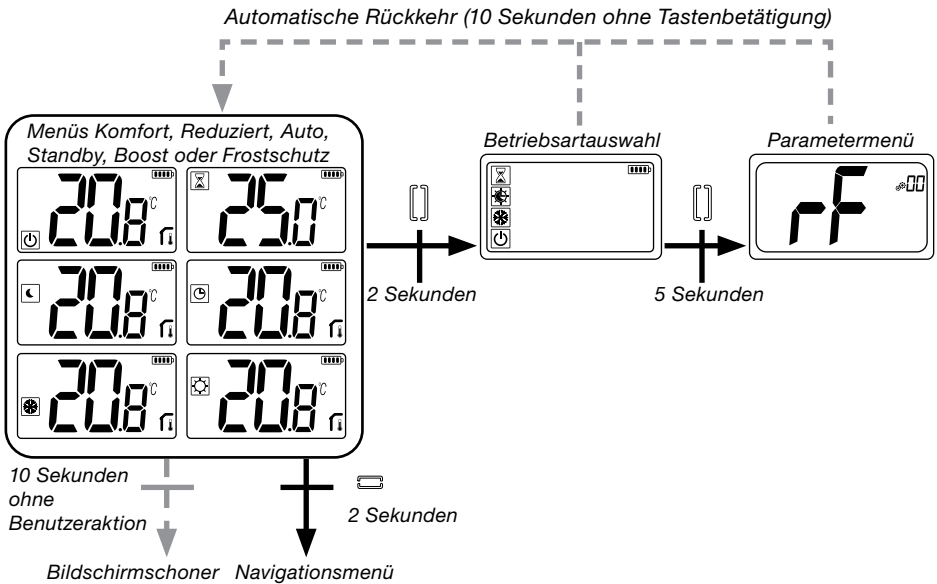

Drücken Sie eine beliebige Taste, um den Thermostat und die Hintergrundbeleuchtung zu aktivieren.

Durch Halten der Taste über **5 Sekunden** kann der Benutzer auf das Parametermenü zugreifen.

Geblättert wird im Menü mit den Tasten \vee und \wedge . Die Menüauswahl erfolgt mit der Taste , der Wert beginnt zu blinken. Im Menü wird dann der Parameterwert mit den Tasten \vee und \wedge verändert.

Durch erneutes Drücken der Taste wird der Parameterwert eingestellt.

Hinweis: Thermostatparameter sind in zwei Gruppen aufgeteilt: Benutzer und Installateur (erweitertes Menü).

6.2 Reversible Betriebsart

Der Zugriff zum Menü Reversible Betriebsart ist nur unter zwei Bedingungen möglich:

- Der Thermostat ist nicht mit einer Zentraleinheit SH-CU oder einem 6Z-Master verbunden
- « Menü Reversible Betriebsart » ist im Benutzerparametermenü aktiviert.

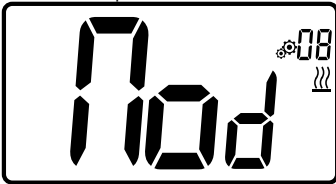

Geben Sie den Benutzerparameter 08 ein, und verwenden Sie die Tasten \vee und \wedge , um die Betriebsart des Thermostats auszuwählen:

- **Hot:** Heizregelungsmodus
- **CLd:** Kühlregelungsmodus
- **rEv:** Aktivierung der reversiblen Betriebsart im Menü
- **Aut:** automatischer Heiz/Kühl-Betrieb.

Mit der Taste  wird die Auswahl bestätigt und in den Komfortbetrieb geschaltet. Bei einer Benutzerinaktivität von einigen Sekunden wird die aktuelle Auswahl bestätigt und zur vorherigen Betriebsart zurückgekehrt.

Mit der Taste  wird der Temperatursollwert bestätigt.

6.3 Fensteröffnungserkennung



Geben Sie den Benutzerparameter 07 ein.



Bei Aktivierung und laufender Erkennung erscheint das Symbol  und blinkt am Bildschirm! Mit dieser Funktion wird der Temperaturverlauf gemessen und aufgezeichnet.

Bei Erkennung eines offenen Fensters wendet der Thermostat den Frostschutz-Temperatursollwert des Heizsystems an. Der Benutzer kann das Heizsystem neu starten und die Fenstererkennung per Tastendruck stoppen.

6.4 Rücksetzung

Durch Halten der Taste auf der Rückseite des Thermostats kann der Benutzer:

- den Pincode freischalten
- direkt zum Kopplungs Menü gehen (5 Sekunden)
- den Thermostat auf einen der Werkseinstellung entsprechenden Benutzerparameterwert zurücksetzen. (10 Sekunden).

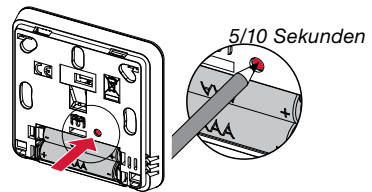

6.5 Tastensperre

Aktivieren Sie den Thermostat (Hintergrundbeleuchtung leuchtet auf), halten Sie die Tasten \vee und \wedge gleichzeitig gedrückt.

Sobald die Sperre aktiviert ist, erscheint das Logo  auf dem LCD-Bildschirm:



6.6 PIN-Code

Um diese Funktion zu aktivieren, geben Sie den Benutzerparameter 10 ein.

Der PIN-Code schützt den Thermostat vor jeder Änderung der Temperatur- oder Betriebsarteneinstellung.

Wenn der Benutzer eine Taste betätigt, erscheint die Meldung "PIN". Drückt der Benutzer nochmals eine Taste, muss er eine PIN-Nummer eingeben.

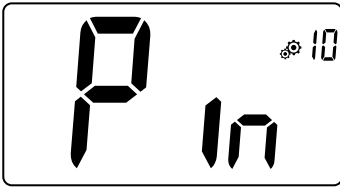

6.7 Sonstige Informationen

6.7.1 Heiz- und Kühlanzeigen

Logos zur Anzeige der Systemanforderungen:

Heizung ist ;

Kühlung ist .

6.7.2 LED-Anzeige

Wenn der Benutzer die Sollwerttemperatur in einer Betriebsart ändert, werden die Verhaltensinformationen mit einer RGB-LED in der Mitte der Bestätigungstaste angezeigt.

Blau < 18 °C

Azur < 20 °C

Grün < 22 °C

Gelb < 24 °C

Rot < 37 °C

6.7.3 Drahtlose









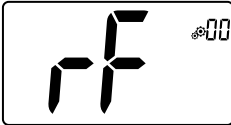

Kommunikationsfunktion

Wenn der digitale Thermostat ein Paarungssignal sendet, blinkt das LCD-Logo während der Übertragung.

Paarungssignal wird gesendet:

- Wenn der Benutzer irgendeine Taste des Thermostats drückt.
- Wenn der Benutzer eine Taste auf der Zentraleinheit SH-CU betätigt, um den Thermostat zu aktualisieren.
- Automatisch alle 3-4 Minuten.

7. BESCHREIBUNG DER BENUTZERPARAMETER

	Aktivierung der Funkkopplung:	
<p>Mit der Taste  wird die Funkkopplung gestartet:</p> <p>Bei erneutem Drücken der Taste  wird diese Betriebsart beendet.</p>		
	Temperatureinheit für die Anzeige:	
<ul style="list-style-type: none"> • °C: Celsius • °F: Fahrenheit <p>Standardwert: °C Werte: °C / °F</p>		
	Summeraktivierung:	
<p>“Yes”: Funktionsaktivierung “no”: keine Aktivierung Standardwert: no Werte: Yes / no</p>		
	Betriebsart “Basisnavigation”:	
<p>“Yes”: Funktionsaktivierung, beschränkt auf Komfort- und OFF-Betrieb. “no”: keine Aktivierung Standardwert: no Werte: Yes / no</p>		
	Raumtemperaturanzeige:	
<p>“Yes”: Thermostat zeigt Messtemperatur an “no”: Thermostat zeigt Sollwerttemperatur an Standardwert: Yes Werte: Yes / no</p>		
	Justierung des internen Sensors (Thermostat):	
<p>Die Justierung muss erfolgen, nachdem eine bestimmte Betriebsart einen Tag lang aktiviert war. Platzieren Sie das Referenz Thermometer in der Raummitte etwa 1,5 m über Bodenhöhe. Notieren Sie die nach 1 Stunde angezeigte Temperatur. Wenn Sie zum ersten Mal den Justiermodus aufrufen, erscheint auf der Anzeige „no“, was darauf hinweist, dass noch keine Justierung durchgeführt wurde. Geben Sie den notierten Wert von Ihrem Thermometer mit den Tasten \vee und \wedge ein (Schritte von 0,1 °C). Die Einstellung wird bestätigt mit der Taste . YES erscheint zur Anzeige dieser Justierung.</p> <p>Wichtiger Hinweis: Eine große Temperaturabweichung kann auf eine unsachgemäße Installation des Thermostats hinweisen. Ist die Temperaturdifferenz zu groß, kann dies ein Zeichen dafür sein, dass der Thermostat nicht korrekt installiert wurde, z. B. nicht am richtigen Ort.</p> <p>HINWEISE: Wenn der Benutzer die Tasten \vee und \wedge, gleichzeitig drückt, wird die Sensorjustierung zurückgesetzt. No wird angezeigt. Standardwert: no für einen Versatz von 0.0 °C Wertebereich: Yes: für einen Versatz zwischen -3,0 °C und 3,0 °C.</p>		

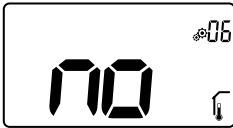

Justierung des externen Sensors (Fernfühler):

Dieses Menü wird nur angezeigt, wenn der Parameter rEG (#20) auf „Amb“ gesetzt ist. Die Justierung muss erfolgen, nachdem eine bestimmte Betriebsart einen Tag lang aktiviert war. Platzieren Sie das Referenz Thermometer in der Raummitte etwa 1,5 m über Bodenhöhe. Notieren Sie die nach 1 Stunde angezeigte Temperatur. Wenn Sie zum ersten Mal den Justiermodus aufrufen, erscheint auf der Anzeige „no“, was darauf hinweist, dass noch keine Justierung durchgeführt wurde. Geben Sie den notierten Wert von Ihrem Thermometer mit den Tasten \vee und \wedge ein (Schritte von 0,1 °C). Die Einstellung wird bestätigt mit der Taste \square . **YES** erscheint zur Anzeige dieser Justierung.

Wichtiger Hinweis: Eine große Temperaturabweichung kann auf eine unsachgemäße Installation des Thermostats hinweisen. Ist die Temperaturdifferenz zu groß, kann dies ein Zeichen dafür sein, dass der Thermostat nicht korrekt installiert wurde, z. B. nicht am richtigen Ort.

HINWEISE: Wenn der Benutzer die Tasten \vee und \wedge gleichzeitig drückt, wird die Sensorjustierung zurückgesetzt. **No** wird angezeigt.

Standardwert: **no** für einen Versatz von 0.0 °C

Wertebereich: **Yes:** für einen Versatz zwischen -3,0 °C und 3.0 °C



Fensteröffnungserkennung:

“**Yes**“: Funktionsaktivierung

“**no**“: keine Aktivierung

Weitere Information finden sich im Abschnitt “Fensteröffnungserkennung”

Standardwert: **Yes** Werte: **Yes / no**



Betriebsart des Thermostats:

- **Hot:** Heizbetrieb

- **CLd:** Kühlbetrieb

- **rEv:** Aktivierung des Menüs Reversible Betriebsart

- **Aut:** Automatikbetrieb

Dieses Parametermenü erscheint nur, wenn der digitale Thermostat nicht mit einer Zentraleinheit SH-CU oder einem 6Z-Master verbunden ist.



Kühlbetrieb genehmigen/nicht genehmigen:

Dieses Parametermenü erscheint nur, wenn der digitale Thermostat mit einer Zentraleinheit SH-CU oder einem 6Z-Master verbunden ist. Es ermöglicht, die Kühlung in einem Raum zu aktivieren bzw. deaktivieren.

Werkseinstellwert: **Yes** Sonstige Werte: **no**

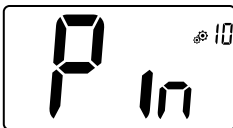

PIN-Code-Aktivierung:

“**Yes**“: Funktionsaktivierung

“**no**“: keine Aktivierung

Weitere Informationen finden sich im Abschnitt “PIN-Code-Beschreibung”

Werkseinstellwert: **Yes** Werte: **Yes**

Einstellwert für PIN-Code:

Der Benutzer muss die Werte der drei Ziffern konfigurieren und die Wahl mit der Bestätigungstaste validieren.

Werkseinstellwert: **000** Wertebereich: **000** bis **999**

Benutzereinstellungen zurücksetzen:

Halten Sie 5 Sekunden lang gedrückt, alle Segmente leuchten auf, was ein Hinweis darauf ist, dass der Thermostat auf die Werksvoreinstellung zurückgesetzt wurde:

- Sollwerttemperaturen in den Betriebsarten ,
- Alle Benutzerparameter mit Ihren Werkseinstellungen.

Wenn die Taste gehalten wird:

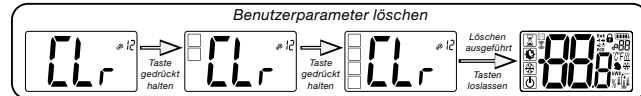

Zonennummeranzeige:

Diese Funktion ist nur verfügbar, wenn der digitale Thermostat mit einem Mehrzonenempfänger (z.B. 6Z-Master) verbunden ist.

Anzeige der Softwareversion:

Wenn Sie die Taste gedrückt halten, werden die Version der Softwarequalifizierung und Debug-Informationen angezeigt.

Zur Erinnerung: Die Softwareversion wird wie folgt geschrieben: Vxx.xx.

Menü für Fachpersonal:

Dieses Menü erlaubt den Zugriff auf die Installationsparametermenüs. Wenn Sie die Taste gedrückt halten, wird der erste Parameter der Installationsmenü angezeigt.

Wenn die Taste gehalten wird:

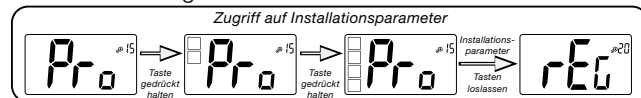

Verlassen des Benutzermenüs:

Drücken Sie die Taste , um das Benutzermenü zu verlassen und zur Hauptansicht zurückzukehren.

8. BESCHREIBUNG DER INSTALLATIONSPARAMETER

Um auf diese Installationsparameter zuzugreifen, muss der Installateur zu Benutzerparameter 15 gehen. Anschließend hält er die Bestätigungstaste 5 Sekunden lang gedrückt.

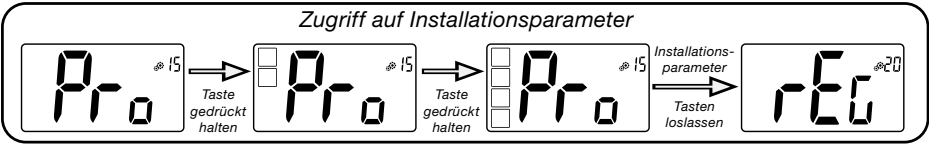

	<p>Auswahl des Temperatursensors für die Regelung:</p> <ul style="list-style-type: none"> - AIR: Regelung mit internem Sensor - Amb: Regelung mit externem Sensor - FLR: Regelung am Bodensensor (externer Sensor oder Thermostat, nur wenn der Thermostat mit dem Master verbunden ist) oder eingebetteter Sensor am Empfänger - FLL: Regelung mit Bodensensor und Luftsensor <p>Werkseinstellwert: Air Sonstige Werte: Amb / FLL / FLR</p>
	<p>Anzeige der vom internen Sensor gemessenen Temperatur:</p> <p>Wird "Err" angezeigt, ist der interne Sensor beschädigt.</p>
	<p>Anzeige der vom externen Sensor gemessenen Temperatur:</p> <ul style="list-style-type: none"> • BODENtemperatur / UMGEBUNGstemperatur <p>Wird "Err" angezeigt, ist der externe/Umgebungssensor nicht angeschlossen oder beschädigt.</p>
	<p>Anzeige der durch einen externen Sensor eines gekoppelten Funk-Empfängers gemessenen Temperatur (nur mit spezifischem bidirektionalem System)</p> <p>Wird "Err" angezeigt, ist der Thermostat nicht mit einem Empfänger mit Bodensensor verbunden oder dieser Sensor ist beschädigt.</p>
	<p>Untergrenze der Bodentemperatur (FL.L)</p> <p>Dieser Wert wird verwendet, wenn der Parameter 20 FLL ist.</p> <p>Werkseinstellwert: "no": nicht aktiviert</p> <p>Sonstige Werte: 5 °C bis "FL.H"</p>
	<p>Obergrenze der Bodentemperatur (FL.H)</p> <p>Dieser Wert wird verwendet, wenn Parameter 20 auf "Bodengrenzwert" FLL eingestellt ist.</p> <p>Werkseinstellwert: "no": nicht aktiviert</p> <p>Sonstige Werte: "FL.Lo" bis 40 °C</p>

	<p>Regelungsart:</p> <ul style="list-style-type: none"> - HYS: Hystereseregulung - bP: Proportionalregelung (PWM) <p>Werkseinstellwert: bP Sonstige Werte: HYS</p>
	<p>Hysteresewert:</p> <p>Dieses Menü wird nur angezeigt, wenn der Parameter "typ" dem Wert "HYS" entspricht. Verwenden Sie die Tasten \vee und \wedge zur Einstellung des Hysteresewerts. Die Einstellung wird bestätigt mit der Taste \square.</p> <p>Standardwert: 0.3 °C Wertebereich: 0.2 °C bis 3 °C</p>
	<p>Wahl der Estrichart:</p> <p>Es sind zwei Optionen möglich:</p> <ul style="list-style-type: none"> - uf1: für Flüssigestrich (Anhydrid) mit einer Dicke < 6 cm - uf2: für herkömmlichen Zementestrich mit einer Dicke von mehr als 6 cm <p>Wenn der Parameter Nr. 26 auf "HYS" gesetzt ist, ist dieses Menü nicht verfügbar</p> <p>Werkseinstellwert: uf1 Sonstige Werte: uf2</p>
	<p>Wahl des Bodenbelags:</p> <p>Es sind zwei Optionen möglich:</p> <ul style="list-style-type: none"> - bP1: für Fliesen - bP2: für Holzböden (schwimmend oder nicht) <p>Wenn der Parameter Nr. 26 auf "HYS" gesetzt ist, ist dieses Menü nicht verfügbar.</p> <p>Werkseinstellwert: bP1 Sonstige Werte: bP2</p>
	<p>Funktion Pilotleiter (in Frankreich):</p> <p>Diese Option dient der Aktivierung der Pilotleiter Funktion, wenn diese in Ihrer Anlage verwendet wird.</p> <p>Werkseinstellwert: no Sonstige Werte: yes</p>
	<p>Mindestwert des Einstellbereichs der Sollwerttemperatur:</p> <p>Werkseinstellwert: 5.0 °C Sonstige Werte: 5.0 °C bis 15.0 °C</p>
	<p>Höchstwert des Einstellbereichs der Sollwerttemperatur:</p> <p>Werkseinstellwert: 37.0 °C Sonstige Werte: 20.0 °C bis 37.0 °C</p>
	<p>Feuchtesollwert (optional)</p> <p>Werkseinstellwert: 75 % Sonstige Werte: 0 % ("no") bis 100 %</p>

	<p>Antikondensationsfunktion der Anlage: Wird Kondensation festgestellt, wird die Klimaanlage angehalten oder/und der Entfeuchter aktiviert. Werkseinstellwert: yes Sonstige Werte: no</p>
	<p>EEPROM löschen: Alle Thermostatparameter werden mit den Werkseinstellungen überschrieben. Die Funk-Initialisierung bzw. Funk-Paarung wird ebenfalls zurückgesetzt. Wenn Sie die Taste gedrückt halten, erscheint die Anzeige :</p>
<p><i>Zugriff auf Installationsparameter</i></p>	
	<p>Verlassen des Benutzermenüs: Drücken Sie die Taste , um das Benutzermenü zu verlassen und zur Hauptansicht zurückzukehren</p>



9. FEHLERSUCHE UND LÖSUNGEN

Beschreibung der vom Thermostat angezeigten Fehler

Thermostat-Fehler sind:

- Temperaturmessfehler
 - o Interner Sensor;
 - o Externer Sensor.
- Niedriger Batteriestand
- Ausfall der Funk-Kommunikation (nur wenn Thermostat mit Zentraleinheit oder Master-Produkt verbunden ist).

<p>Interner Sensorfehler</p>		<p>Anzeige von "Err" und rote LED blinkt</p>	
<p>Externer Sensor</p>		<p>Symbol blinkt und rote LED blinkt</p>	
<p>Niedriger Batteriestand</p>		<p>Hintergrundbeleuchtung EIN: Symbol blinkt und rote LED blinkt</p>	
<p>Funksignalfehler (nur wenn Thermostat mit Smart Home oder Master-Produkt verbunden ist)</p>		<p>Symbol blinkt und rote LED blinkt</p>	

Mein Thermostat scheint richtig zu funktionieren, aber die Heizung oder Kühlung funktioniert nicht richtig	
Ausgang	Am Empfänger: <ul style="list-style-type: none"> - Den einwandfreien Empfang des Funksignals überprüfen. - Die Verbindungen überprüfen. - Die Stromversorgung des Heizelements überprüfen. - Den Installateur kontaktieren.
Funk-Kommunikation	Die folgenden Punkte prüfen: <ul style="list-style-type: none"> - Der Empfänger muss in einem Mindestabstand von 50 cm zu allen anderen elektrischen oder drahtlosen Materialien platziert werden (GSM, Wi-Fi ...) - Der Empfänger sollte nicht auf einem Metallteil oder zu nahe an Hydraulikleitungen befestigt werden. (Kupfer...)
Sensorkalibrierung	- Versuchen, den Thermostat zu justieren (siehe Benutzerparameter 05). <ul style="list-style-type: none"> - Installateur kontaktieren und die Regelparameter der Heizanlage kontrollieren und einstellen lassen.
Konfiguration	Das Logo   blinkt: <ul style="list-style-type: none"> - Kühlanfrage erfolgt von der Zentraleinheit (SH-CU), aber der Thermostat erlaubt es nicht (siehe Benutzerparameter 08).

10. WARTUNG

Batteriestandanzeige

Die Batterien gelten als schwach, wenn der Spannungspegel zu niedrig für eine korrekte Produktfunktion ist. Das Symbol blinkt  am LCD Bildschirm.

Reinigung des Thermostats

Wischen Sie die Außenseite des Thermostats mit einem weichen fusselfreien Tuch ab. Wenn der Thermostat eine gründlichere Reinigung braucht:

- Feuchten Sie ein weiches und sauberes Tuch leicht mit Wasser an.
 - Wringen Sie alles überschüssige Wasser aus dem Tuch aus.
 - Wischen Sie das Display und die Seiten des Thermostats sanft ab, und achten Sie dabei drauf, dass sich keine Wassertropfen um das Produkt ansammeln.
- Wichtig: Besprühen Sie den Thermostat nicht direkt mit Wasser und verwenden Sie keine Reinigungslösungen oder Polituren, da der Thermostat dadurch beschädigt werden kann.

11. TECHNISCHE DATEN

Umgebung: Betriebstemperatur Transport- und Lagertemperatur	0 °C - 40 °C -10 °C bis +50 °C
Schutzart Schutzklasse Verschmutzungsgrad	IP 30 Klasse II 2
Temperaturgenauigkeit	0,1 °C
Einstelltemperaturbereich Komfort, Reduziert, Urlaub (Frostschutz) Timer	0,5 °C-Schritte 5 °C bis 37 °C 0,5 °C bis 10,0 °C 5 °C bis 37 °C
Regelverhalten	Proportionalband (PWM 2 °C/10 min) oder Hysterese 0.2 °C bis 3.0 °C
Betriebsdauer der Stromversorgung	2 AAA LR03 1.5 V Alkali ~2 Jahre
Fühler: intern und extern (optional)	Intern: NTC 10 kW bei 25 °C Extern: NTC 10 kW bei 25 °C (β = 3950)
Funkfrequenz	868 MHz, <10 mW.

Softwareversion	Im Parametermenü angezeigt. Vers 14
Kompatible Empfänger	SH-CD, SH-CU, SH-SM, SH-PO Andere Empfänger können kompatibel sein, prüfen Sie die Betriebsanleitung Ihres Empfängers.
Produkt entspricht Klassifizierung Beitrag	UE 811/2013 und 2010/30/UE IV (2 %)

11.1 Abmessungen und Gewicht

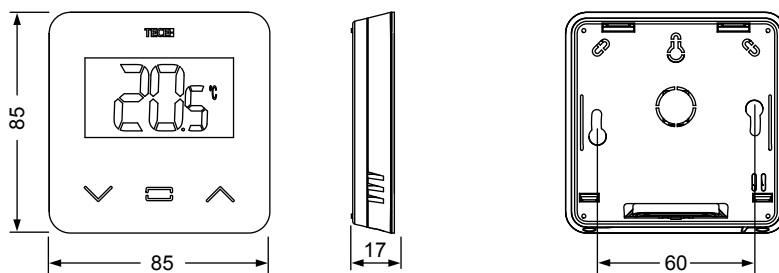

Gewicht: 115 g (nur Thermostat) – Gesamtgewicht inklusive Verpackung 220 g

12. RICHTLINIEN

Bezeichnung	Beschreibung	Link
Niederspannungsrichtlinie (LVD) 2014/35/EU	Die Niederspannungsrichtlinie (LVD) (2014/35/EU) stellt sicher, dass elektrische Geräte innerhalb bestimmter Spannungsgrenzen den europäischen Bürgern einen hohen Schutz bieten und vom Binnenmarkt profitieren können.	2014/35/UE
Richtlinie zur elektromagnetischen Verträglichkeit(EMV) 2014/30/EU	Die Richtlinie zur elektromagnetischen Verträglichkeit (EMV) 2014/30/EU stellt sicher, dass Elektro- und Elektronikgeräte keine elektromagnetischen Störungen erzeugen oder von ihnen beeinflusst werden.	2014/30/UE
Funkgeräte-richtlinie (RED) 2014/53/EU	Die Funkgeräterichtlinie 2014/53/EU (RED) schafft einen Regelungsrahmen für die Bereitstellung von Funkanlagen auf dem Markt.	2014/53/EU
Richtlinie (RoHS) 2011/65/EU	Richtlinie zur Beschränkung der Verwendung bestimmter gefährlicher Stoffe in Elektro- und Elektronikgeräten.	2011/65/EU
Richtlinie für Elektro- und Elektronik-Altgeräte (WEEE)	Die WEEE-Richtlinie (2012/19/EU) zielt auf eine Reduzierung von Abfällen aus Elektro- und Elektronik- Altgeräten auf Deponien ab.	2012/19/EU
Verordnung (EU) 2015/1188 der Kommission	Anforderungen an die umweltgerechte Gestaltung von Einzelraumheizgeräten.	2015/1188

TABLE OF CONTENT

General information	22
1. Presentation	23
2. Box contents	23
3. First Installation.....	23
4. Product description	25
4.1 LCD logo description	25
5. Mode selection	26
5.1 Change temperature setting.....	27
5.1.1 Boost/Timer mode	
5.1.2 AUTO mode	
5.1.3 Comfort mode	
5.1.4 Reduced / ECO mode	
5.1.5 Anti-freeze mode	
5.1.6 OFF mode	
6. Functions highlights	28
6.1 Access user parameter menu.....	28
6.2 Reversible mode	29
6.3 Opened windows detection	29
6.4 Reset	30
6.5 Keyboard locking	30
6.6 PIN code	30
6.7 Other informations	30
6.7.1 Heating and cooling indications	
6.7.2 LED indication	
6.7.3 Wireless communication functioning	
7. User parameter description.....	31
8. Installer parameter description.....	34
9. Troubleshooting & Solution	36
10. Maintenance	37
11. Technical characteristics.....	37
11.1 Dimensions & weight	38
12. Directives	38

GENERAL INFORMATION

Safety warnings and operating instructions

- This product should be installed preferably by a qualified professional. Subject to observation of the above terms, the manufacturer shall assume the liability for the equipment as provided by legal stipulations.
- All instructions in this Installation & Operation manual should be observed when working with the thermostat. Failures due to improper installation, improper use or poor maintenance are voiding manufacturer liability.



- Any attempt to repair voids the responsibility and the obligation to guarantee and replacement from the manufacturer.
- Do not cover the thermostat for accurate measurement of ambient temperature. Therefore the sensor must never be hidden behind thick curtains, furniture, etc... Alternatively, a remote sensor should be used.
- Batteries may explode or leak, and cause burn injury, if recharger, disposed of fire, mixed with a different battery type, inserted backwards or disassembled. Replace all used batteries at the same time. Do not carry batteries loose in your pocket or purse. Do not remove the battery label. Keep batteries away from children. If swallowed, consult a physician at once.

- 2012/19/EU (WEEE directive): Products marked with this symbol cannot be disposed of as unsorted municipal waste in the European Union. For proper recycling, return this product to your local supplier upon the purchase of equivalent new equipment, or dispose of it at designated collection points. For more information see: www.recyclethis.info
- 2006/66/EC (battery directive): This products contains a battery that cannot be disposed of as unsorted municipal waste in the European Union. See the product documentation for specific battery information. The battery is marked with this symbol, which may include lettering to indicate cadmium (Cd), lead (Pb), or mercury (Hg). For proper recycling, return the battery to your supplier or to a designated collection point. For more information see: www.recyclethis.info



Application

- The thermostat have been designed for use in residential rooms, office spaces and industrial facilities. Verify that the installation complies with existing regulations before operation to ensure proper use of the installation.

Please refer to “Quick Installation Guide” for thermostat installation

1. PRESENTATION

- Connected thermostat **TECE**-system compatibility.
- 3 sensitive touch buttons.
- Wireless bidirectional communication 868 MHz.
- Different temperature modes setting.
- Anti freeze function.
- Configurable **Hysteresis or PWM** regulation.
- Pin Code & screws lock for public area.
- EEPROM non volatile memory.
- 2x1,5V AAA batteries (LR3).
- 2 parameter menus: User and Installer.

In option

External sensor with several possibilities of regulation (Floor, remote, combined...).



2. BOX CONTENTS

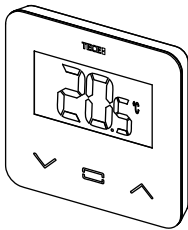

TECE-thermostat

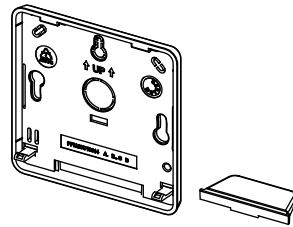

Back cover and stand for table fitting

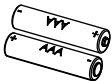

AAA type Batteries



Fixing screws



Double side tape



Lock screws

3. FIRST INSTALLATION

See quick installation guide for installation.

Batteries installation.

- Open the cover and insert the 2 AAA supplied batteries.
- Close the cover.

Thermostat pairing, RF wireless communication initialization.

You must put your receiver or TECE touch screen in **radio pairing** mode (refer to the device leaflet).

On the back, push 5 sec the button for direct access to initialization menu.

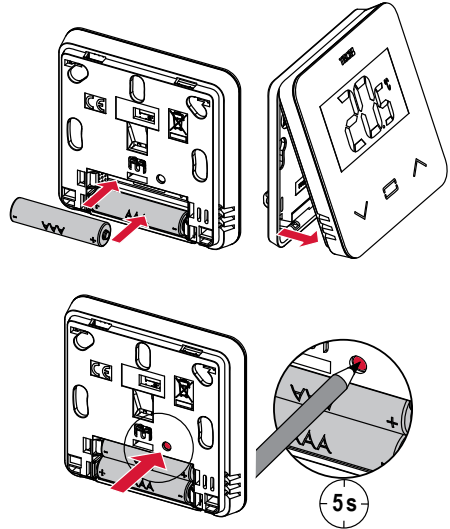

Following screens are displaying:

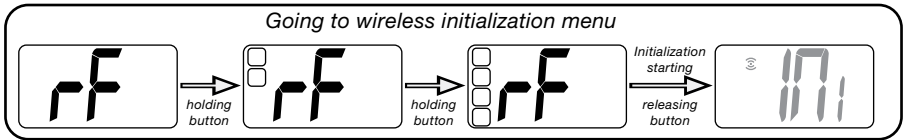

Other method from parameter menu:

- 1 Press key to wake-up the thermostat
- 2 Press 5 sec key to enter parameter menu
- 3 Press key to enter in initialization

Following screens are displaying:

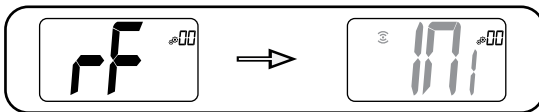

Note:

After few seconds, the thermostat and the receiver/touch screen should exit from the RF init mode, this is the normal procedure to confirm a correct pairing.

To make the installation easier, it will be better to have the thermostat near to the receiver or touch screen during the configuration mode.

4. PRODUCT DESCRIPTION

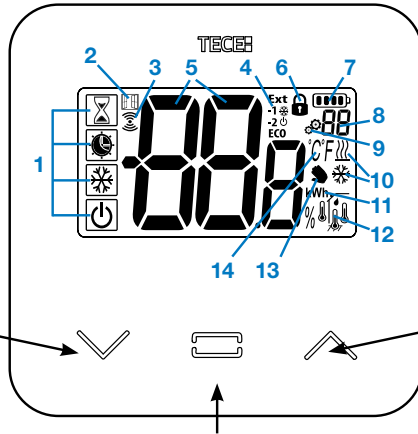

Minus button or down/left button for menu navigation.

Plus button or up/right button for menu navigation.

Validation of temperature set point setting or accessing to parameter menu or displaying measured temperature/ temperature set point.

4.1 LCD logo description:

- | | |
|--|--|
| <p>1 Icon showing current operating mode of thermostat with left to right:</p> <ul style="list-style-type: none"> Boost/timer mode Auto mode Comfort mode Reduced / ECO mode Frost protection mode Off mode <p>2 Open window function</p> <p>3 RF communication</p> <p>4 Displaying of pilot wired order or reduced auto mode,
 Ext order is applied to heating system
 -1 order of comfort minus 1 °C
 -2 order of comfort minus 2 °C
 ECO order of reduced set point or Auto reduced mode
 order of anti-freeze set point
 order of stop</p> <p>5 Measured temperature/ temperature set point / remaining time for boost mode.</p> | <p>6 Locked keyboard.</p> <p>7 Battery level.</p> <p>8 Parameter menu number.</p> <p>9 Parameter menu.</p> <p>10 Indication of heating & cooling demand </p> <p>11 kWh. Unit for power consumption.</p> <p>12 Type of measured data & sensor used for system regulation:</p> <ul style="list-style-type: none"> Humidity measurement & control Internal temperature sensor Ambient temperature sensor Floor temperature sensor External temperature sensor <p>13 User derogation or “adaptive start” during Auto mode application</p> <p>14 Temperature units °C or F or % measurement of humidity rate.</p> |
|--|--|

5. MODE SELECTION

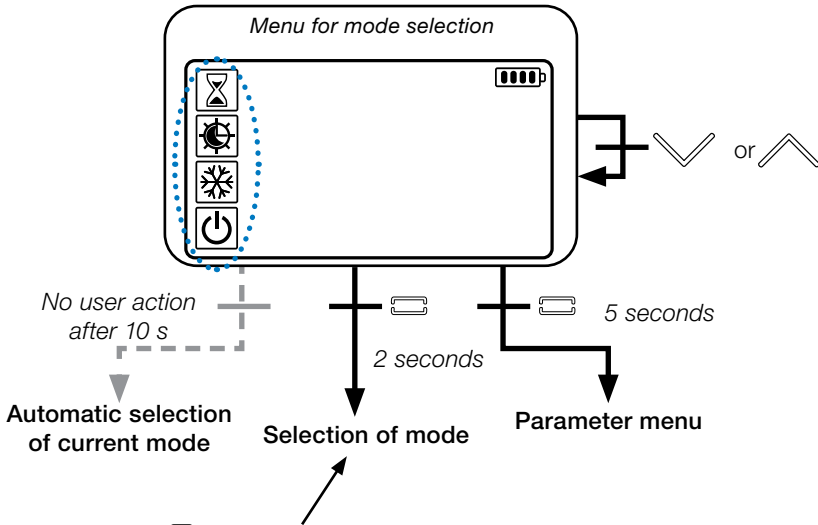

Press any key to wake-up the thermostat and activates the back-light.

Hold key for 2 second to access to **menu for selection of mode**.

Press or permits to change navigate in different **mode**.

If “basic navigation” is activated (menu #03), navigation menu will be:

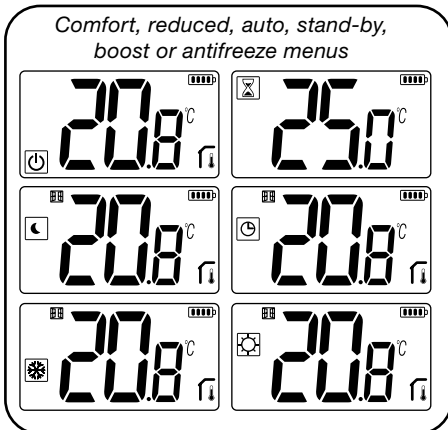

5.1 Change temperature setting

Wake-up the thermostat by pressing any key.

Press \vee or \wedge , **to change the temperature** set point (digits starts to blink).

By pressing \square key, temperature set point value is validated.

5.1.1 Boost/Timer mode

In mode boost, set point temperature is applied during a selected time.

After this time, thermostat will return to former mode.

You can first adjust, the desired setting temperature with \vee or \wedge , press \square key, to validate, default value 24 °C.

In a second time, you can adjust the duration in hours "H" if below 24H, then in day "d".

5.1.2 AUTO mode

This mode is activated only when thermostat is paired with a TECE touch screen SH-CU.

In Auto mode, the **heating system will follow program** according to the current time and the Comfort and Reduced setting temperatures. By pressing keys \vee or \wedge , Boost/timer mode is selected, it override the temperature set point (1h).

5.1.3 Comfort mode

In this mode, comfort temperature set point will be followed all the time.

5.1.4 Reduced / ECO mode

In this mode, reduced temperature set point will be followed all the time.

Note: In cooling mode, reduced mode acts like the OFF mode (system is stopped, NC actuators close).

5.1.5 Anti-freeze mode

Use this mode if you want to protect your installation against freezing. (default value 7 °C).

Remark: in cooling mode, Anti-freeze mode acts like the OFF mode (installation is stopped).

5.1.6 OFF mode

Use this mode if you need to switch off your installation.

Be Careful: In this mode your installation can freeze.

6. FUNCTIONS HIGHLIGHTS

6.1 Access user parameter menu

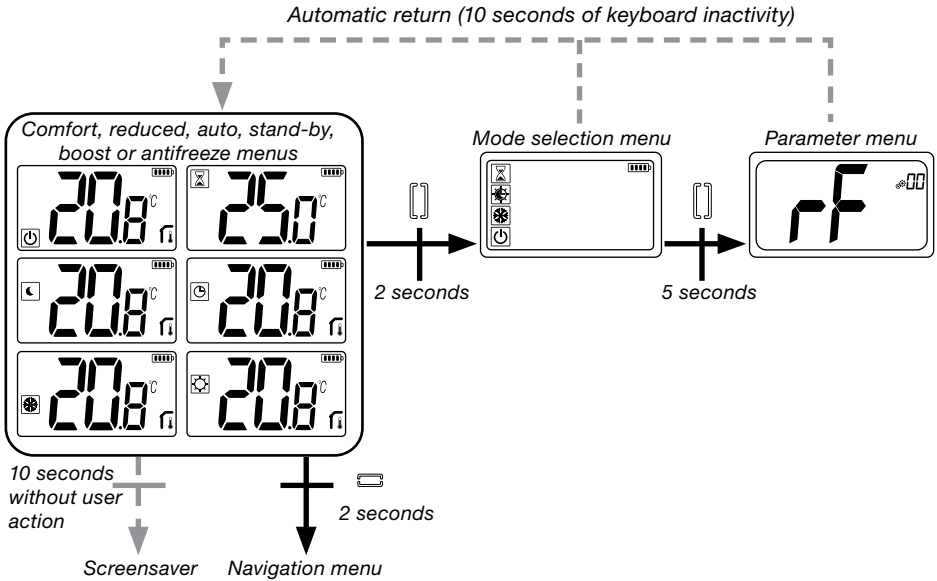

Press any key to wake-up the thermostat and activates the backlight.

By pressing key during 5 seconds, user can access to parameter menu.

The menu scroll is done with keys ∇ and \blacktriangle . Menu is selected by pressing key , value starts blinking. Once in the menu, the parameter value is changed with the keys ∇ and \blacktriangle .

Pressing again key sets the parameter value.

Note: Thermostat parameters are divided into two groups: user and installer (advanced menu).

6.2 Reversible mode

Reversible menu access is only possible on two conditions:

- thermostat isn't associated to a touch screen or 6Z master
- « reversible menu » is activated in the user parameter menu.

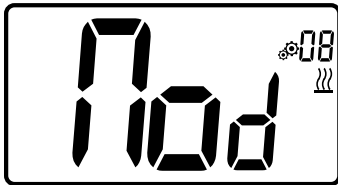

Enter user parameter 08, use keys \vee and \wedge , to select operating mode of the thermostat:

- **Hot:** Heating regulation mode
- **CLd:** Cooling regulation mode
- **rEv:** activation of reversible mode in menu
- **Aut:** automatic Heat/Cool mode.

Pressing key \square confirms the selection and switches to comfort mode.

A user inactivity of some seconds confirms current selection and returns to old selected mode.

By pressing \square key, temperature set point value is validated.

Once the reversible mode has been selected, the change of mode is made as follows:

Press 2s on \square to access the menu mode selection menu. Then go down below the OFF mode until the 4 blank icons are displayed:

Select with \square then select the «Hot» heating mode or «ClD» cooling mode using \vee and \wedge keys.

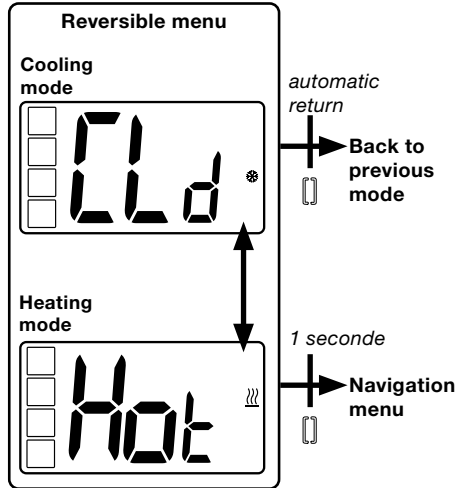



Pressing the \square key for 1s confirms the mode selection.

User inactivity of a few seconds keeps the thermostat in the previous mode.

6.3 Opened windows detection

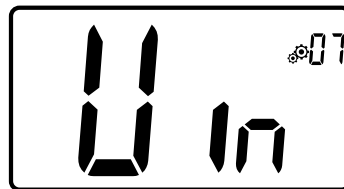
Enter user parameter 07.



When activated and a detection is running, the icon  will appear and blink on the screen!; This function is done by measuring and recording the temperature evolution.

When an opened window is detected, the thermostat applies to heating system anti-freeze temperature set point. User can restart heating system, and stops window detection by pressing on a key.

6.4 Reset

By holding the button on the back of thermostat, user can:

- Unlock pin code
- Go directly to pairing menu (5 seconds)
- Reset thermostat with user parameter value equal to factory setting. (10 seconds).

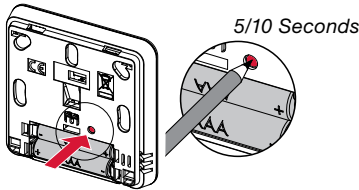

6.5 Keyboard locking

Wake-up the thermostat (lighted backlight),

Press and hold \vee and \wedge keys simultaneously.

Once locking is activated, logo appears on the LCD screen:



6.6 PIN code

To activate this function enter user parameter 10.

The PIN code protect the thermostat from any change of the setting as temperature or mode.

When user pushes a key, "PIN" will be displayed. If user press another time a touch, he has to enter PIN number.

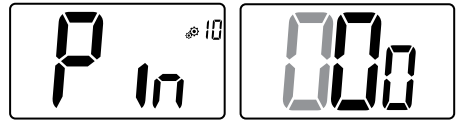

6.7 Other informations

6.7.1 Heating and cooling indications

Logos used to indicate than system requires:

heating is ; cooling is .

6.7.2 LED indication

When user modify set point temperature in functioning mode, behavior information is displayed with a LED RGB located on the middle of validation key.

Blue Azure Green Yellow Red
 $< 18\text{ }^{\circ}\text{C}$ $< 20\text{ }^{\circ}\text{C}$ $< 22\text{ }^{\circ}\text{C}$ $< 24\text{ }^{\circ}\text{C}$ $< 37\text{ }^{\circ}\text{C}$











6.7.3 Wireless communication functioning

When digital thermostat sends an RF frame, LCD logo blinks during transmission.

RF frame is sent:

- When user press any key of the thermostat.
- When user press key in Central Touch screen to update the thermostat.
- Automatically every 3-4 minutes.

7. USER PARAMETER DESCRIPTION

	RF pairing activation:	
<p>Pressing the key  starts communication initialization: Another press of key  will exit this mode.</p>		
	Degree unity for displaying:	<ul style="list-style-type: none"> • °C: Celsius • °F: Fahrenheit <p>Default value: °C Values: °C / °F</p>
	Buzzer activation:	<p>“Yes”: activation of function “no”: no activation</p> <p>Default value: no Values: Yes / no</p>
	“basic navigation” mode:	<p>“Yes”: activation of function, restrict to comfort and off mode. “no”: no activation</p> <p>Default value: no Values: Yes / no</p>
	Room temperature display:	<p>“Yes”: remote displays measured temperature “no”: remote displays set point temperature</p> <p>Default value: Yes Values: Yes / no</p>
	Calibration of internal room sensor (remote):	<p>Calibration must be done after a given order has been operating for a day. Place the thermometer in the middle of the room at about 1.5 m above the floor. Record the temperature shown after 1 hour. When you enter calibration mode for the first time, the indicator says “no”, which means no</p>
<p>calibration has been performed yet. Enter the reading on your thermometer using the keys \vee and \wedge (step of 0.1 °C).</p>		
<p>The setting is validated with key . YES appears to indicate that calibration.</p>		
<p>Important note: a large temperature deviation may indicate an inappropriate installation of the thermostat. If the temperature difference is too big, this could mean your thermostat was not installed properly e.g. in the right place.</p>		
<p>NOTES: If user press simultaneously the keys \vee and \wedge, sensor calibration is reset. No is displayed.</p>		
<p>Default value: no for offset of 0.0 °C</p>		
<p>Range values: Yes: for offset included between -3.0 °C and 3.0 °C.</p>		

	<p>Calibration of external room sensor (remote):</p> <p>This menu is only displayed if parameter rEG (#20) is set with “Amb”. Calibration must be done after a given order has been operating for a day. Place the thermometer in the middle of the room at about 1.5 m above the floor. Record the temperature shown after 1 hour. When you enter calibration mode for the first time, the indicator says “no”, which means no calibration has been performed yet. Enter the reading on your thermometer using the key \vee and \wedge (step of 0.1 °C). The setting is validated with key \square. YES appears to indicate that calibration.</p> <p>Important note: A large temperature deviation may indicate an inappropriate installation of the thermostat. If the temperature difference is too big, this could mean your thermostat was not installed properly e.g. in the right place.</p> <p>NOTES: If user press simultaneously the keys \vee and \wedge, sensor calibration is reset. No is displayed.</p> <p>Default value: no for offset of 0.0 °C Range values: Yes: for offset included between -3.0 °C and 3.0 °C</p>
	<p>Open window detection:</p> <p>“Yes”: activation of function “no”: no activation</p> <p>More information is in paragraph “Opened window detection”</p> <p>Default value: Yes Values: Yes / no</p>
	<p>Operating mode of thermostat:</p> <ul style="list-style-type: none"> - Hot: heating mode - CLd: cooling mode - rEv: activation of reversible menu - Aut: automatic mode <p>This parameter menu appears only if digital thermostat isn't associated with a Touch screen SH-CU or a 6Z master.</p>
	<p>Authorization or not of cooling mode:</p> <p>This parameter menu appears only if digital thermostat is associated with a Touch screen SH-CU or a 6Z master. It permits to allow or not cooling system in remote room.</p> <p>Factory setting value: Yes Other values: no</p>
	<p>PIN code activation:</p> <p>“Yes”: activation of function “no”: no activation</p> <p>More information is in paragraph “code PIN description”</p> <p>Factory setting value: no Values: Yes</p>



Setting value for PIN code:





User has to configure values of the three digits with and validate its choice with validation key.

Factory setting value: **000** Value range: **000 to 999**



Reset user settings:

Press and hold  for 5 seconds to reset, all segments light up, showing that the thermostat has been reset with the factory default setting:

- Set point temperatures in     modes,
- All user parameters with their factory values.

When button is hold:

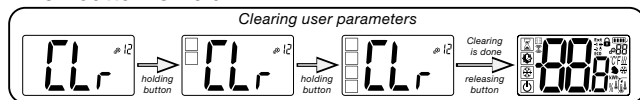

Zone number displaying:

This function is available only if digital thermostat is associated with a multi-zone receiver.



Displaying client software version:

Pressing and maintaining key  displays software qualification version and debug information.

Reminder: software version is written: Vxx.xx.

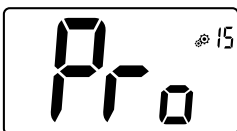

Professional menu:

This menu permits to access to installer parameter menus. Pressing and maintaining key  displays first parameter of installer menus.

When button is hold:

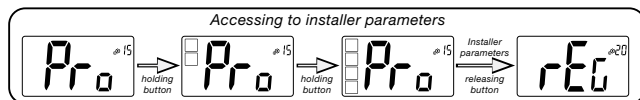

User menu exit:





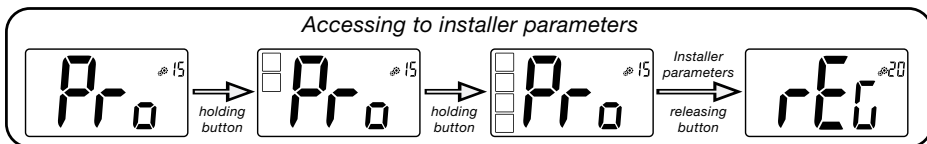

Press key  to exit user menu and return to the main screen.

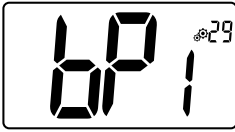

8. INSTALLER PARAMETER DESCRIPTION

To access to these installer parameters, installer has to go to user parameter number 15. After, he presses and holds validation key during 5 seconds:

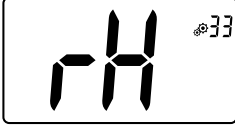

	<p>Selecting temperature sensor used for the regulation:</p> <ul style="list-style-type: none"> - AIR: regulation with internal sensor - Amb: regulation with external sensor - FLR: regulation on floor sensor (external sensor of remote, only when thermostat is connected to master) or embedded sensor on receiver - FLL: regulation with floor sensor and air sensor <p>Factory setting value: Air Other values: Amb / FLL / FLR</p>
	<p>Displaying of measured temperature by internal sensor: If "Err" is displayed, internal sensor is damaged.</p>
	<p>Displaying of measured temperature by external sensor:</p> <ul style="list-style-type: none"> • FLOOR temperature / AMBIENT temperature <p>If "Err" is displayed, external/ambient sensor isn't connected or damaged.</p>
	<p>Displaying of measured temperature by floor sensor connected to receiver (only with specific bidirectional system)</p> <p>If "Err" is displayed, thermostat isn't associated to a received with floor sensor or this sensor is damaged.</p>
	<p>Lower limit of floor temperature (FL.L)</p> <p>This value is used when parameter 20 is FLL</p> <p>Factory setting value: "no": not activated Other values: 5 °C to "FL.H"</p>
	<p>High limitation of floor temperature (FL.H)</p> <p>This value is used when parameter 20 is set on "floor limit" FLL.</p> <p>Factory setting value: "no": not activated Other values: "FL.Lo" to 40 °C</p>

	<p>Regulation type:</p> <ul style="list-style-type: none"> - HYS: regulation of hysteresis - bP: regulation of proportional type <p>Factory setting value: bP Other values: HYS</p>
	<p>Hysteresis value:</p> <p>This menu is displayed only if parameter “typ” is equal to “HYS”. Use \vee and \wedge keys to set hysteresis value. The setting is validated with key \square.</p> <p>Default value: 0.3 °C Value range: 0.2 °C to 3 °C</p>
	<p>Choice of concrete type:</p> <p>Two choices are possible:</p> <ul style="list-style-type: none"> - uf1: for thin liquid concrete < 6 cm - uf2: for traditional concrete with a thickness higher than 6 cm <p>if parameter #26 is set to “HYS” this menu is not available.</p> <p>Factory setting value: uf1 Other values: uf2</p>
	<p>Choice of coating:</p> <p>Two choices are possible:</p> <ul style="list-style-type: none"> - bP1: for tiling - bP2: for wooden floors (floating or not) <p>if parameter #26 is set to “HYS” this menu is not available.</p> <p>Factory setting value: bP1 Other values: bP2</p>
	<p>Function of pilot wire:</p> <p>This option is used to enable the pilot wire functionality if it's used on your installation.</p> <p>Factory setting value: no Other values: yes</p>
	<p>Minimum value of setting range of the set point temperature:</p> <p>Factory setting value: 5.0 °C Other values: 5.0 °C to 15.0 °C</p>
	<p>Maximum value of setting range of the set point temperature:</p> <p>Factory setting value: 37.0 °C Other values: 20.0 °C to 37.0 °C</p>
	<p>Humidity set point (Optional)</p> <p>Factory setting value: 75 % Other values: 0 % (“no”) to 100 %</p>

My Thermostat seems work correctly but the heating or the cooling doesn't work correctly	
Output	On the receiver: - Check the good reception of RF signal. - Check the connections. - Check the power supply of the heating element. - Contact your installer.
RF communication	Check the following points: - The receiver must be put at a minimum distance of 50 cm of all others electrical or wireless materials (GSM, Wi-Fi.) - The receiver shouldn't be fixed on a metallic part or too close of hydraulic pipes... (Copper...)
Sensor calibration	- Try to calibrate your thermostat (refer to user parameter 05). - Contact your installer, to check & adjust the regulation parameters with your heating system.
Configuration	The logo   blinks: - Cooling request is made by the central (SH-CU) but the thermostat doesn't allow (refer to user parameter 08).

10. MAINTENANCE

Battery level indication

The batteries are considered weak when voltage level is too low for a correct product functioning.

The icon will blink  on LCD screen.

Cleaning of the thermostat

Gently dust the outside of the thermostat with a soft, lint-free cloth.

If the thermostat needs a more thorough cleaning:

- Lightly dampen a soft and clean cloth with water.

- Wring out any excess water from the cloth.

- Gently wipe the display and sides of the thermostat, making sure no drops of water accumulate around the product.

Important: Do not spray thermostat directly with water, or use cleaning solutions or polishes, as doing so may damage the thermostat.

11. TECHNICAL CHARACTERISTICS

Environmental:	
Operating temperature	0 °C - 40 °C
Shipping and storage temperature	-10 °C to +50 °C
Electrical protection	IP30
Installation category	Class II
Pollution degree	2
Temperature precision	0.1 °C
Setting temperature range	0,5 °C step
Comfort, Reduced	5 °C to 37 °C
Holiday (Antifreeze)	0,5 °C to 10,0 °C
Timer	5 °C to 37 °C
Regulation characteristics	Proportional Band (PWM 2 °C/10min) or Hysteresis 0.2 °C to 3.0 °C
Power supply operating life	2 AAA LR03 1.5V Alkaline ~2 years
Sensing elements:	Internal: NTC 10 kW at 25 °C
Internal & External (option)	External: NTC 10 kW at 25 °C (β = 3950)
Radio frequency	868 MHz, < 10 mW.

Software version	Showed in parameter menu. Vers 14
Compatible receivers	SH-CD, SH-CU, SH-SM, SH-PO Other receivers can be compatible, check on the instruction manual of your receiver.
Product conformed to Classification Contribution	UE 811/2013 and 2010/30/UE IV (2 %)

11.1 Dimensions & weight

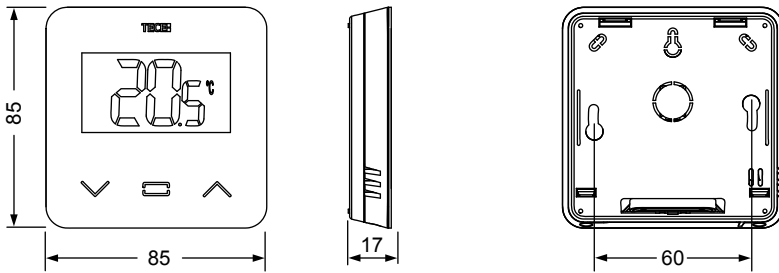

Weight: 115g (thermostat only) – all including box 220g

12. DIRECTIVES

Designation	Description	Link
Low Voltage Directive (LVD) 2014/35/EU	The Low Voltage Directive (LVD) (2014/35/EU) ensures that electrical equipment within certain voltage limits provides a high level of protection for European citizens, and benefits fully from the Single Market.	2014/35/UE
Electromagnetic Compatibility (EMC) Directive 2014/30/EU	The Electromagnetic Compatibility (EMC) Directive 2014/30/EU ensures that electrical and electronic equipment does not generate, or is not affected by, electromagnetic disturbance.	2014/30/UE
Radio Equipment Directive (RED) 2014/53/EU	The Radio Equipment Directive 2014/53/EU (RED) establishes a regulatory framework for placing radio equipment on the market.	2014/53/EU
Restriction of the use of certain hazardous substances Directive (RoHS) 2011/65/ EU	Directive on the restriction of the use of certain hazardous substances in electrical and electronic equipment.	2011/65/EU
Waste Electrical & Electronic Equipment Directive (WEEE)	The WEEE Directive (2012/19/EU) aims to reduce the amount of waste electrical and electronic equipment that ends up in landfill.	2012/19/EU
Ecodesign Commission Regulation (EU) 2015/1188	Ecodesign requirements for local space heaters.	2015/1188

TABLE DES MATIÈRES

Généralités	40
1. Présentation	41
2. Contenu de la boîte	41
3. Première installation	42
4. Description du produit	43
4.1 Description du logo de l'écran LCD	43
5. Sélection du mode	44
5.1 Changement du réglage de température	45
5.1.1 Mode Boost/Minuteur	
5.1.2 Mode AUTO	
5.1.3 Mode Confort	
5.1.4 Mode Réduite/ECO	
5.1.5 Mode Antigel	
5.1.6 Mode OFF (ARRÊT)	
6. Description des fonctions	46
6.1 Accès au menu des paramètres de l'utilisateur	46
6.2 Mode réversible	47
6.3 Détection de fenêtre ouverte	47
6.4 Réinitialisation	48
6.5 Verrouillage du clavier	48
6.6 Code confidentiel	48
6.7 Informations complémentaires	48
6.7.1 Témoins de chauffage et de rafraîchissement	
6.7.2 Témoin LED	
6.7.3 Fonctionnement de la communication sans fil	
7. Description des paramètres de l'utilisateur	49
8. Description des paramètres de l'installateur	52
9. Dépannage et solutions	54
10. Entretien	55
11. Caractéristiques techniques	55
11.1 Dimensions et poids	56
12. Directives	56

GÉNÉRALITÉS

Avertissements de sécurité et consignes d'utilisation

- Ce produit doit être installé de préférence par un technicien agréé. Sous réserve du respect des conditions susmentionnées, le fabricant assume la responsabilité de l'équipement conformément aux dispositions légales.
- Toutes les instructions figurant dans le manuel d'installation et d'utilisation doivent être respectées lors des interventions sur le thermostat. Toute installation, utilisation ou entretien incorrect annule la responsabilité du fabricant.



- Toute tentative de réparation annule la responsabilité et les obligations de garantie et de remplacement du fabricant.
- Ne pas recouvrir le thermostat pour pouvoir mesurer précisément la température ambiante. Ne jamais dissimuler par conséquent le capteur derrière des rideaux épais, des meubles, etc. Le cas échéant, utiliser un capteur à distance.
- Les piles sont susceptibles d'exploser ou de fuir et de provoquer des brûlures si elles sont rechargées, jetées au feu, mélangées avec un type de pile différent, insérées à l'envers ou démontées. Remplacer toutes les piles usagées en même temps. Ne pas transporter de piles dans votre poche ou votre sac. Ne pas enlever l'étiquette de la pile. Garder les piles hors de la portée des enfants. En cas d'ingestion, consulter immédiatement un médecin.

- 2012/19/UE (directive DEEE) : les produits portant ce symbole ne peuvent pas être mis au rebut en dehors d'un centre de tri sélectif dans l'Union européenne. Pour un recyclage correct, renvoyer ce produit au fournisseur local contre l'achat d'un appareil neuf équivalent, ou le remettre à un point de collecte prévu à cet effet. Pour de plus amples informations, consulter le site : www.recyclethis.info
- 2006/66/CE (directive relative aux piles) : Ce produit contient une pile qui ne peut pas être mise au rebut en dehors d'un centre de tri sélectif dans l'Union européenne. Consulter la documentation du produit pour de plus amples informations sur la pile. Ce symbole est indiqué sur la pile et peut contenir des lettres indiquant la présence de cadmium (Cd), de plomb (Pb) ou de mercure (Hg). Pour la recycler correctement, renvoyer la pile au fournisseur ou la remettre à un point de collecte prévu à cet effet. Pour de plus amples informations, consulter le site : www.recyclethis.info



Application

- Le thermostat a été conçu pour être utilisé dans les habitations, les bureaux et les sites industriels. Vérifier que l'installation est conforme à la législation en vigueur avant la mise en service pour garantir son utilisation adéquate.

Consulter le « Guide d'installation rapide » pour obtenir des informations sur l'installation du thermostat

1. PRÉSENTATION

- Thermostat connecté compatible avec le système **TECE**.
- 3 touches tactiles.
- Communication bidirectionnelle sans fil 868 MHz.
- Réglage des différents modes de température.
- Fonction antigel.
- **Hystérésis** configurable **ou** réglage de la **bande proportionnelle** (PWM).
- Code confidentiel et verrouillage à vis pour l'espace public.
- Mémoire EEPROM non volatile.
- 2 piles AAA 1,5V (LR3).
- 2 menus des paramètres : Utilisateur et Installateur.

En option

Capteur externe avec plusieurs possibilités de réglage (plancher, thermostat, combiné...).



2. CONTENU DE LA BOÎTE

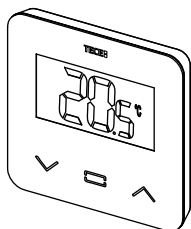

Thermostat TECE

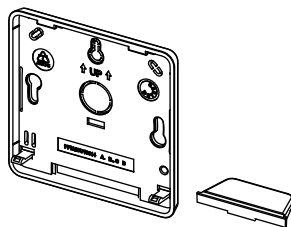

Couvercle arrière et socle pour pose sur table

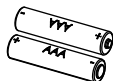

Piles de type AAA

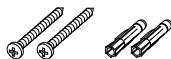

Vis de serrage



Ruban double face



Vis de verrouillage

3. PREMIÈRE INSTALLATION

Consulter le guide d'installation rapide pour obtenir des informations sur l'installation.

Mise en place des piles.

- Ouvrir le couvercle et insérer les 2 piles AAA fournies.
- Fermer le couvercle.

Appariement du thermostat, initialisation de la communication RF sans fil.

Placer le récepteur ou l'unité centrale TECE en mode d'**appariement radio** (consulter la notice de l'appareil).

À l'arrière, appuyer pendant 5 secondes sur le bouton d'accès direct au menu d'initialisation.

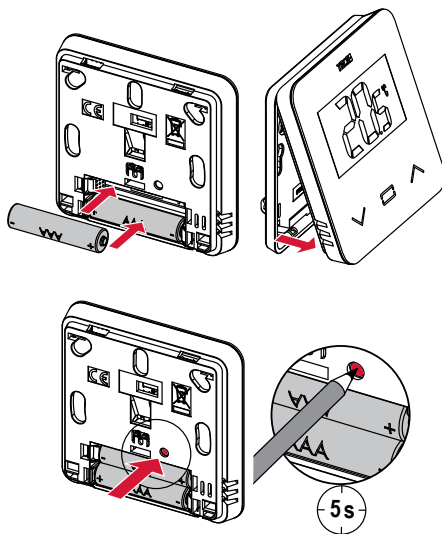

Les écrans suivants s'affichent :

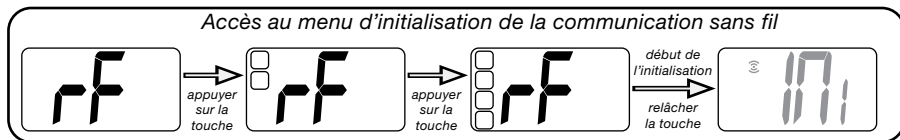

Autre méthode depuis le menu des paramètres :

- 1 Appuyer sur la touche pour réactiver le thermostat.
- 2 Appuyer pendant 5 secondes pour entrer dans le menu des paramètres.
- 3 Appuyer sur la touche pour entrer en mode initialisation.

Les écrans suivants s'affichent :

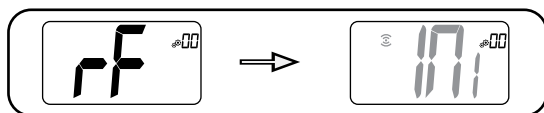

Remarque :

Au bout de quelques secondes, le thermostat et le récepteur/unité centrale quittent le mode d'initialisation RF, ce qui correspond à la procédure standard pour valider la réussite de l'appariement. Pour faciliter l'installation, il est préférable de poser le thermostat près du récepteur ou de l'unité centrale durant la configuration du mode.

4. DESCRIPTION DU PRODUIT

Validation du réglage de la valeur de consigne de la température ou accès au menu des paramètres ou affichage de la température/ de la valeur de consigne de la température mesuré(e).

Touche moins ou touche bas/gauche pour naviguer dans le menu.

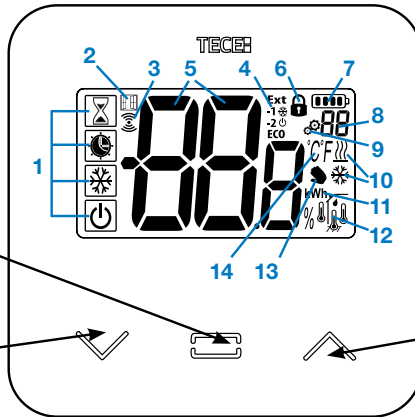

Touche plus ou haut/droite pour naviguer dans le menu.

4.1 Description de l'écran LCD :

- 1 Mode Boost/Minuteur
- 2 Détection de fenêtre ouverte
- 3 Communication RF
- 4 Affichage de la commande du câble pilote ou mode auto réduite, **Ext** commande appliquée au système de chauffage
 -1 commande confort moins 1 °C
 -2 commande confort moins 2 °C
ECO commande valeur de consigne réduite ou mode auto réduite
 commande de valeur de consigne antigel
 commande de désactivation
- 5 Température mesurée/valeur de consigne de la température/temps restant pour le mode Boost.
- 6 Clavier verrouillé.
- 7 Niveau de charge de la pile.
- 8 Numéro dans le menu des paramètres.
- 9 Menu des paramètres.
- 10 Témoin indiquant la demande de chauffage et de rafraîchissement.
- 11 Unité pour la consommation d'énergie.
- 12 Type de données mesurées et capteur utilisé pour le réglage du système :
 - Mesure et contrôle de l'humidité
 - Capteur de température interne
 - Capteur de température ambiante
 - Capteur de température au plancher
 - Capteur de température externe
- 13 Dérogation de l'utilisateur ou « démarrage adaptatif » durant l'application du mode Auto
- 14 Unités de température °C ou °F ou % mesure du taux d'humidité.

5. SÉLECTION DU MODE

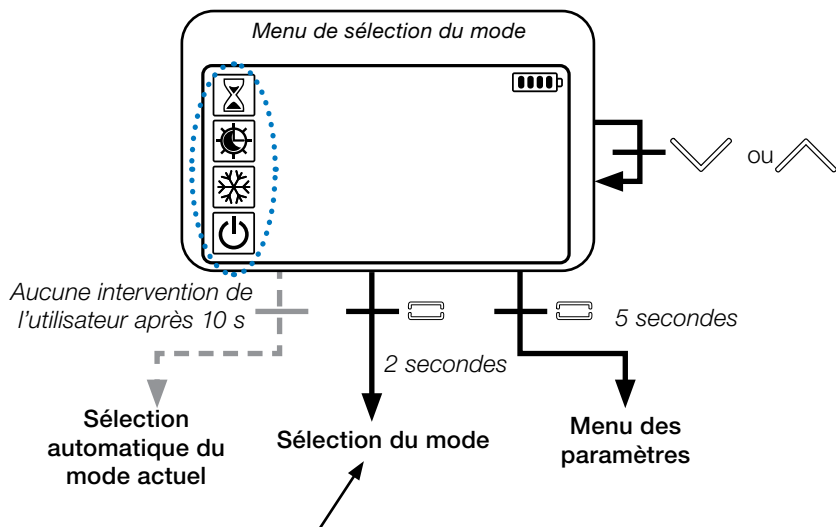

Appuyer sur l'une des touches pour réactiver le thermostat et activer le rétroéclairage.

Maintenir la touche pendant 2 secondes pour accéder au **menu et sélectionner le mode**.

Appuyer sur or pour passer d'un **mode** de navigation à l'autre.

Si la « navigation de base » est activée (menu n° 03), le menu de navigation se présentera comme suit :

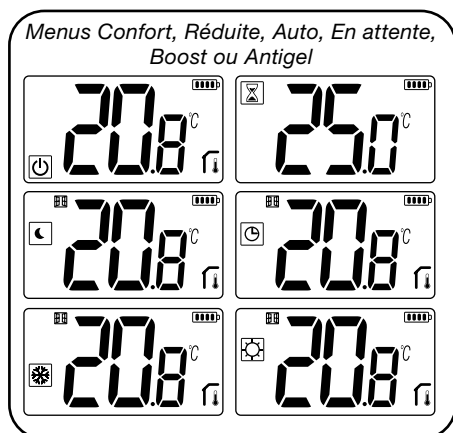

5.1 Changement du réglage de température

Réactiver le thermostat en appuyant sur n'importe quelle touche.

Appuyer sur \vee ou \wedge , **pour changer la valeur de consigne de la température** (les chiffres se mettent à clignoter).

Appuyer sur la touche  pour valider la valeur de consigne de la température.

5.1.1 Mode Boost/Minuteur

En mode Boost, la valeur de consigne de la température est appliquée pendant une période sélectionnée.

Passé ce délai, le thermostat reviendra au mode précédent.

Commencer par définir le réglage de la température souhaité avec la touche \vee ou \wedge , appuyer sur la touche  pour valider ; la valeur par défaut est de 24 °C.

Possibilité, dans un second temps, de régler la durée en heures "H" en dessous de 24 heures, puis en jour "d".

5.1.2 Mode AUTO

Ce mode est activé uniquement lorsque le thermostat est apparié avec l'unité centrale TECE SH-CU.

En mode Auto, le système de chauffage se conforme à la **programmation** en fonction de l'heure actuelle et des températures des réglages en mode Confort et Réduite. Appuyer sur les touches \vee ou \wedge , pour sélectionner le mode Boost/Minuteur et annuler la valeur de consigne de la température (1h).

5.1.3 Mode Confort

Avec ce mode, la valeur de consigne de la température de confort sera maintenue en permanence.

5.1.4 Mode Réduite/ECO

Avec ce mode, la valeur de consigne de la température réduite sera maintenue en permanence.

Remarque : En mode Rafraîchissement, le mode Réduite fonctionne comme le mode OFF (arrêt du système, fermeture des contacts NF).

5.1.5 Mode Antigel

Utiliser ce mode pour protéger l'appareil du gel (valeur par défaut 7 °C).

Remarque : en mode Rafraîchissement, le mode Antigel fonctionne comme le mode OFF (arrêt de l'installation).

5.1.6 Mode OFF (arrêt)

Utiliser ce mode pour éteindre l'appareil.

Soyez vigilant : Avec ce mode, l'appareil peut geler.

6. DESCRIPTION DES FONCTIONS

6.1 Accès au menu des paramètres de l'utilisateur

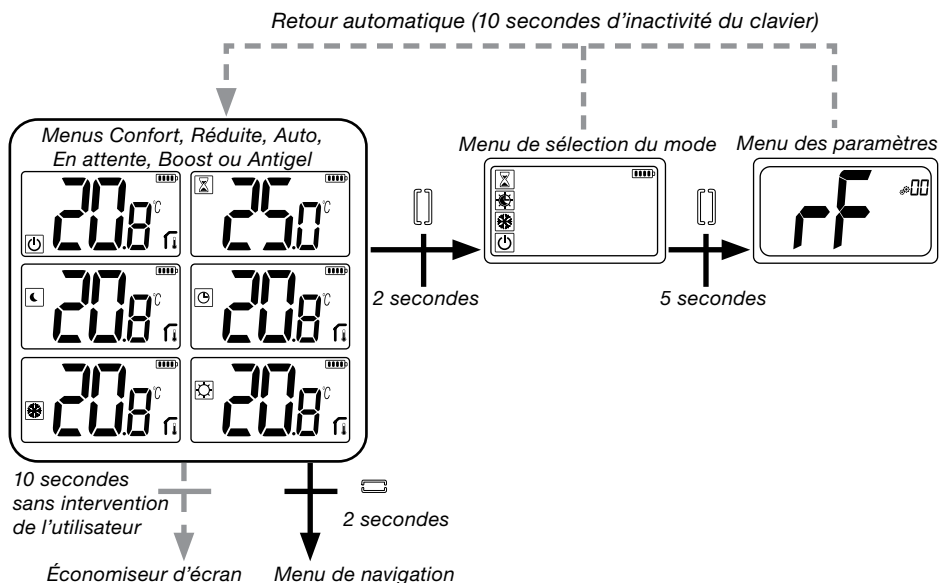

Appuyer sur l'une des touches pour réactiver le thermostat et activer le rétroéclairage.

L'utilisateur qui souhaite accéder au menu des paramètres appuiera sur la touche pendant 5 secondes.

Pour faire défiler le menu, appuyer sur les touches \vee et \wedge . Sélectionner le menu en appuyant sur la touche , la valeur se met à clignoter. Une fois dans le menu, modifier la valeur du paramètre à l'aide des touches \vee et \wedge .

Appuyer à nouveau sur la touche pour configurer la valeur du paramètre.

Remarque : les paramètres du thermostat sont divisés en deux groupes : utilisateur et installateur (menu avancé).

6.2 Mode réversible

L'accès au menu réversible n'est possible qu'à deux conditions :

- le thermostat n'est pas apparié avec une unité centrale ou un boîtier maître 6Z,
- le « menu réversible » est activé dans le menu des paramètres de l'utilisateur.

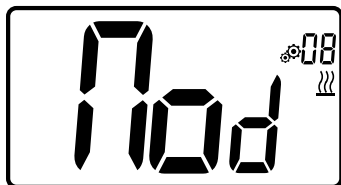

Saisir le paramètre de l'utilisateur 08, utiliser les touches ∇ et \wedge , pour sélectionner le mode de fonctionnement du thermostat :

- **Hot**: mode de réglage du chauffage
- **CLd**: mode de réglage du rafraîchissement
- **rEv**: activation du mode réversible dans le menu
- **Aut**: mode automatique chauffage/rafraîchissement.

Appuyer sur la touche \square pour confirmer la sélection et passer en mode Confort. L'inactivité de l'utilisateur pendant quelques secondes valide la sélection en cours et permet de revenir au mode précédemment sélectionné.

Appuyer sur la touche \square pour valider la valeur de consigne de la température.

Une fois le mode réversible sélectionné, le changement de mode se fait de la manière suivante :

Appuyer 2s sur \square pour accéder au menu de sélection de mode. Ensuite descendre en dessous du mode OFF jusqu'à afficher les 4 icônes vides :

Sélectionner avec \square puis sélectionner le mode chaud « Hot » ou le mode rafraîchissement « CLd » à l'aide des touches ∇ et \wedge .

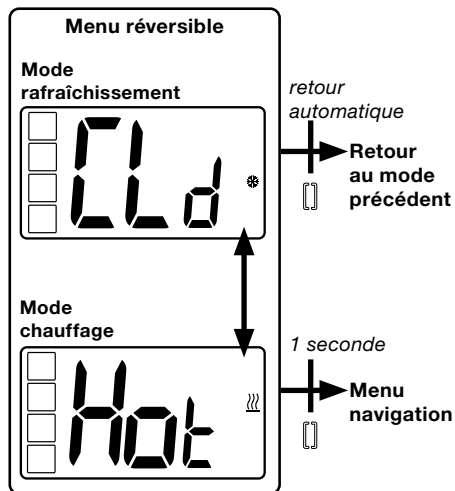



Un appui sur la touche \square durant 1s confirme la sélection du mode.

Une inactivité de l'utilisateur de quelques secondes maintient le thermostat dans le mode précédent.

6.3 Détection de fenêtre ouverte

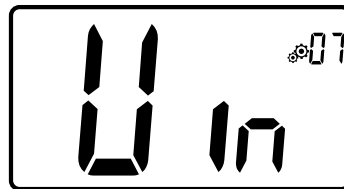
Saisir le paramètre d'utilisateur 07.



Si le paramètre est activé et une détection est en cours, le symbole  apparaît et clignote à l'écran ; cette fonction est réalisée par la mesure et l'enregistrement de l'évolution de la température.

En cas de détection d'une fenêtre ouverte, le thermostat applique la valeur de consigne de la température antigel au système de chauffage.

L'utilisateur peut redémarrer le système de chauffage et arrêter le mode Détection de fenêtre ouverte en appuyant sur une touche.

6.4 Réinitialisation

Appuyer longuement sur le bouton à l'arrière du thermostat pour :

- Déverrouiller le code confidentiel
- Accéder directement au menu d'appariement (5 secondes)
- Réinitialiser le thermostat en saisissant une valeur de paramètre de l'utilisateur égale au réglage d'usine (10 secondes).

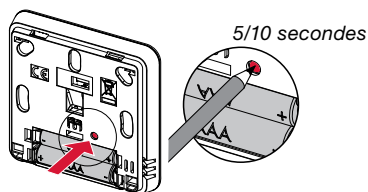

6.5 Verrouillage du clavier

Réactiver le thermostat (rétroéclairage activé).

Appuyer longuement sur les touches \vee et \wedge en même temps.

Une fois le verrouillage activé, le symbole apparaît sur l'écran LCD :



6.6 Code confidentiel

Pour activer cette fonction, saisir le paramètre de l'utilisateur n° 10.

Le code confidentiel protège le thermostat contre tout changement du réglage de température ou de mode.

En réponse à l'enclenchement d'une touche, « PIN » s'affiche. Si l'utilisateur appuie sur une autre touche, il doit saisir le code confidentiel.

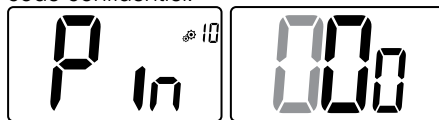

6.7 Informations complémentaires

6.7.1 Témoins de chauffage et de rafraîchissement

Les symboles utilisés pour indiquer une demande de chauffage/rafraîchissement sont :

chauffage ; rafraîchissement .

6.7.2 Témoin LED

Lorsque l'utilisateur modifie la valeur de consigne de la température avec le système en marche, les informations s'affichent avec un témoin RGB situé au milieu de la touche de validation.

Bleu Azur Vert Jaune Rouge
 $< 18\text{ }^\circ\text{C} < 20\text{ }^\circ\text{C} < 22\text{ }^\circ\text{C} < 24\text{ }^\circ\text{C} < 37\text{ }^\circ\text{C}$











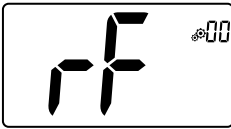



6.7.3 Fonctionnement de la communication sans fil

Lorsque le thermostat numérique envoie un signal RF, le logo de l'écran LCD clignote durant la transmission.

Un signal RF est transmis :

- Lorsque l'utilisateur appuie sur l'une des touches du thermostat.
- Lorsque l'utilisateur appuie sur la touches de l'unité centrale pour actualiser le thermostat.
- Automatiquement toutes les 3 à 4 minutes.

7. DESCRIPTION DES PARAMÈTRES DE L'UTILISATEUR

	<p>Activation de l'appariement RF :</p> <p>L'enclenchement de la touche  lance l'initialisation de la communication :</p> <p>Appuyer à nouveau sur la touche  pour quitter ce mode.</p>	
	<p>Unité de température affichée en :</p> <ul style="list-style-type: none"> • °C: Celsius • °F: Fahrenheit <p>Valeur par défaut : °C Valeurs : °C / °F</p>	
	<p>Activation du vibreur :</p> <p>“Yes”: activation de la fonction “no”: absence d'activation</p> <p>Valeur par défaut : no Valeurs : Yes / no</p>	
	<p>Mode « Navigation de base » :</p> <p>“Yes”: activation de la fonction, (limitée modes Confort et OFF). “no”: absence d'activation</p> <p>Valeur par défaut : no Valeurs : Yes / no</p>	
	<p>Affichage de la température dans la pièce :</p> <p>“Yes”: affichage de la température mesurée “no”: affichage de la valeur de consigne de la température</p> <p>Valeur par défaut : Yes Valeurs : Yes / no</p>	
	<p>Étalonnage du capteur d'ambiance interne (thermostat) :</p> <p>Ce menu s'affiche uniquement si le paramètre rEG (n° 20) est défini sur « Amb ». L'étalonnage doit être réalisé lorsqu'une commande fonctionne depuis un jour. Placer le thermostat au centre de la pièce à 1,5 m environ du sol.</p> <p>Enregistrer la température qui s'affiche au bout d'une heure. Lorsque l'utilisateur entre en mode étalonnage pour la première fois, le témoin indique « no », ce qui signifie qu'aucun étalonnage n'a été réalisé jusqu'à présent. Saisir la valeur qui s'affiche sur le thermostat à l'aide des touches  et  (pas de 0,1 °C). Appuyer sur la touche  pour valider le réglage. YES apparaît pour indiquer la réalisation de l'étalonnage.</p> <p>Remarque importante : un écart de température important peut indiquer une installation inadéquate du thermostat. Si l'écart de température est trop important, il se peut que le thermostat ait été mal installé, à savoir au mauvais endroit.</p> <p>REMARQUES : si l'utilisateur appuie simultanément sur les touches  et , l'étalonnage du capteur est réinitialisé. No s'affiche.</p> <p>Valeur par défaut : no pour un écart de 0.0 °C Plage de valeurs : Yes: pour un écart compris entre -3.0 °C et 3.0 °C.</p>	

	<p>Étalonnage du capteur d'ambiance externe (thermostat) : Ce menu s'affiche uniquement si le paramètre rEG (n° 20) est défini sur « Amb ». L'étalonnage doit être réalisé lorsqu'une commande fonctionne depuis un jour. Placer le thermostat au centre de la pièce à 1,5 m environ du sol.</p> <p>Enregistrer la température qui s'affiche au bout d'une heure. Lorsque l'utilisateur entre en mode étalonnage pour la première fois, le témoin indique « no », ce qui signifie qu'aucun étalonnage n'a été réalisé jusqu'à présent. Saisir la valeur qui s'affiche sur le thermostat à l'aide des touches \vee et \wedge (pas de 0,1 °C). Appuyer sur la touche pour valider le réglage. YES apparaît pour indiquer la réalisation de l'étalonnage.</p> <p>Remarque importante : un écart de température important peut indiquer une installation inadéquate du thermostat. Si l'écart de température est trop important, il se peut que le thermostat ait été mal installé, à savoir au mauvais endroit.</p> <p>REMARQUES : si l'utilisateur appuie simultanément sur les touches \vee et \wedge, l'étalonnage du capteur est réinitialisé. No s'affiche.</p> <p>Valeur par défaut : no pour un écart de 0.0 °C Plage de valeurs : Yes : pour un écart compris entre -3.0 °C et 3.0 °C</p>
	<p>Détection de fenêtre ouverte :</p> <p>“Yes”: activation de la fonction “no”: absence d'activation – Pour plus d'informations, consulter le paragraphe « Détection de fenêtre ouverte »</p> <p>Valeur par défaut : Yes Valeurs : Yes / no</p>
	<p>Mode de fonctionnement du thermostat :</p> <ul style="list-style-type: none"> - Hot: mode chauffage - CLd: mode rafraîchissement - rEv: activation du menu réversible - Aut: mode automatique <p>Ce menu des paramètres apparaît uniquement si le thermostat numérique n'est pas apparié avec une unité centrale SH-CU ou un boîtier maître 6Z.</p>
	<p>Activation ou désactivation du mode Rafraîchissement : Ce menu des paramètres apparaît uniquement si le thermostat numérique est apparié avec une unité centrale SH-CU ou un boîtier maître 6Z. Il permet d'activer ou non le système de rafraîchissement dans une autre pièce.</p> <p>Valeur du réglage d'usine : Yes Autres valeurs : no</p>
	<p>Activation du code confidentiel :</p> <p>“Yes”: activation de la fonction “no”: absence d'activation</p> <p>Pour de plus amples informations, consulter le paragraphe « Description du code confidentiel »</p> <p>Valeur du réglage d'usine : no Valeurs : Yes</p>

000 ¹¹**Réglage de la valeur du code confidentiel :**

L'utilisateur doit configurer les valeurs des trois chiffres et confirmer son choix avec la touche de validation.

Valeur du réglage d'usine : 000 – Plage de valeurs : 000 à 999

0Lr ¹²**Réinitialiser les paramètres de l'utilisateur :**

Appuyer longuement sur la touche  pendant 5 secondes pour réinitialiser, tous les segments s'allument, indiquant que le thermostat a été réinitialisé sur la valeur d'usine par défaut :

• Valeur de consigne des températures dans les modes

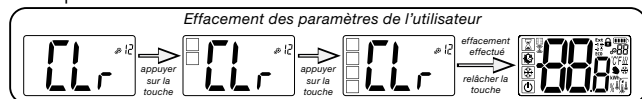

• Tous les paramètres de l'utilisateur avec leurs valeurs d'usine.
Lorsque le bouton est maintenu enfoncé :

0HA ¹³**Affichage du nombre de zones :**

Cette fonction n'est disponible que si le thermostat numérique est apparié avec un récepteur multizone.

U10 ¹⁴**Affichage de la version du logiciel client :**

Appuyer longuement sur la touche  pour afficher la version logicielle et les informations de débogage.

Rappel : la version du logiciel est : Vxx.xx.

Pr0 ¹⁵**Menu de l'installateur :**

Ce menu permet d'accéder au menu des paramètres de l'installateur. Appuyer longuement sur la touche  pour afficher le premier paramètre des menus de l'installateur.

Lorsque le bouton est maintenu enfoncé :

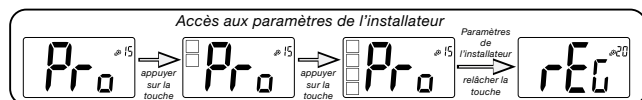
End ¹⁶**Quitter le menu de l'utilisateur :**







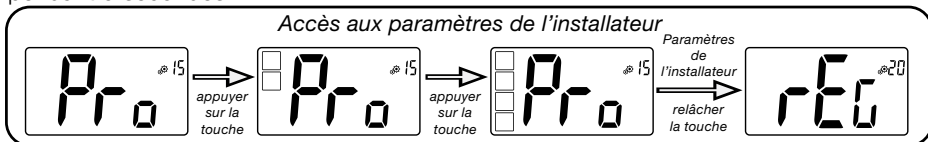

Appuyer sur la touche  pour quitter le menu de l'utilisateur et revenir à l'écran principal.

8. DESCRIPTION DES PARAMÈTRES DE L'INSTALLATEUR

Pour accéder aux paramètres de l'installateur, ce dernier doit se rendre sur le paramètre de l'utilisateur n° 15. Il devra ensuite appuyer longuement sur la touche de validation pendant 5 secondes :



	<p>Sélection du capteur de température utilisée pour le réglage :</p> <ul style="list-style-type: none"> - AIR: réglage à l'aide du capteur interne - Amb: réglage à l'aide du capteur externe - FLR: réglage du capteur de plancher (capteur externe du thermostat, uniquement lorsque le thermostat est connecté au boîtier maître) ou capteur embarqué dans le récepteur - FLL: réglage avec le capteur de plancher et le capteur d'air <p>Valeur du réglage d'usine : Air – Autres valeurs : Amb / FLL / FLR</p>
	<p>Affichage de la température mesurée par le capteur interne :</p> <p>Si « Err » s'affiche, le capteur interne est endommagé.</p>
	<p>Affichage de la température mesurée par le capteur externe :</p> <ul style="list-style-type: none"> • Température au PLANCHER / Température AMBIANTE <p>Si « Err » s'affiche, le capteur externe/interne n'est pas raccordé ou est endommagé.</p>
	<p>Affichage de la température mesurée par le capteur de plancher raccordé au récepteur (uniquement avec le système bidirectionnel spécifique)</p> <p>Si « Err » s'affiche, le thermostat n'est pas apparié avec un capteur de plancher raccordé au récepteur ou ce capteur est endommagé.</p>
	<p>Limite inférieure de la température au plancher (FL.L)</p> <p>Cette valeur est utilisée lorsque le paramètre 20 est défini sur FLL.</p> <p>Valeur du réglage d'usine : “no”: désactivée</p> <p>Autres valeurs : 5 °C à “FL.H”</p>
	<p>Limite supérieure de la température au plancher (FL.H)</p> <p>Cette valeur est utilisée lorsque le paramètre 20 est défini sur « limite plancher » FLL.</p> <p>Valeur du réglage d'usine : “no”: désactivée</p> <p>Autres valeurs : “FL.Lo” à 40 °C</p>

	<p>Type de réglage :</p> <ul style="list-style-type: none"> - HYS: réglage de l'hystérésis - bP: réglage de la bande proportionnelle <p>Valeur du réglage d'usine : bP Autres valeurs : HYS</p>
	<p>Valeur de l'hystérésis :</p> <p>Ce menu s'affiche uniquement si le paramètre "Typ" est défini sur "HYS". Utiliser les touches \vee et \wedge pour définir la valeur de l'hystérésis. Appuyer sur la touche \square pour valider le réglage.</p> <p>Valeur par défaut : 0.3 °C Plage de valeurs : 0.2 °C à 3 °C</p>
	<p>Choix du type de béton :</p> <p>Deux choix sont proposés :</p> <ul style="list-style-type: none"> - uf1: pour le béton liquide < 6 cm - uf2: pour le béton traditionnel présentant une épaisseur supérieure à 6 cm, si le paramètre n° 26 est défini sur "HYS", ce menu n'est pas disponible. <p>Valeur du réglage d'usine : uf1 Autres valeurs : uf2</p>
	<p>Choix du revêtement :</p> <p>Deux choix sont proposés :</p> <ul style="list-style-type: none"> - bP1: pour les carrelages - bP2: pour les sols en bois (flottants ou pas), si le paramètre n° 26 est défini sur "HYS", ce menu n'est pas disponible <p>Valeur du réglage d'usine : bP1 Autres valeurs : bP2</p>
	<p>Fonction du câble pilote :</p> <p>Cette option est utilisée pour activer la fonctionnalité câble pilote à condition qu'elle soit utilisée dans l'installation.</p> <p>Valeur du réglage d'usine : no Autres valeurs : yes</p>
	<p>Valeur minimum de la plage de réglage de la valeur de consigne de la température :</p> <p>Valeur du réglage d'usine : 5.0 °C Autres valeurs : 5.0 °C à 15.0 °C</p>
	<p>Valeur maximum de la plage de réglage de la valeur de consigne de la température :</p> <p>Valeur du réglage d'usine : 37.0 °C Autres valeurs : 20.0 °C à 37.0 °C</p>
	<p>Valeur de consigne d'humidité (en option)</p> <p>Valeur du réglage d'usine : 75 % Autres valeurs : 0 % ("no") à 100 %</p>

	<p>Fonction anti-condensation de l'installation :</p> <p>Lorsque de la condensation est détectée, la climatisation s'arrête et/ou le déshumidificateur est activé.</p> <p>Valeur du réglage d'usine : yes Autres valeurs : no</p>
	<p>Effacement de l'EEPROM :</p> <p>Tous les paramètres du thermostat seront téléchargés avec les réglages d'usine. La communication RF sans fil sera également réinitialisée. Appuyer longuement sur la touche pour afficher :</p>
<p><i>Accès aux paramètres de l'installateur</i></p>	
	<p>Quitter le menu de l'utilisateur :</p> <p>Appuyer sur la touche pour quitter le menu de l'utilisateur et revenir à l'écran principal.</p>

9. DÉPANNAGE ET SOLUTIONS

Description des erreurs du thermostat

Les **erreurs du thermostat** sont les suivantes :

- Erreur de mesure de la température
 - o Capteur interne ;
 - o Capteur externe.
- Piles faibles
- Perte de communication RF (uniquement lorsque le thermostat est apparié avec l'unité centrale E3 ou le boîtier maître).

<p>Erreur de capteur interne</p>		<p>Affichage de "Err" et clignotement du LED rouge</p>
<p>Capteur externe</p>		<p>Clignotement de l'icône et clignotement du LED rouge</p>
<p>Piles faibles</p>		<p>Rétroéclairage ACTIVÉ : Clignotement de l'icône et clignotement du LED rouge</p>
<p>Erreur RF (uniquement lorsque le thermostat est apparié avec un produit Smart Home ou un boîtier maître)</p>		<p>Clignotement de l'icône et clignotement du LED rouge</p>

Mon thermostat semble fonctionner correctement mais les fonctions chauffage ou rafraîchissement fonctionnent mal	
Sortie	Sur le récepteur : - Vérifier la bonne réception du signal RF - Vérifier les raccordements. - Vérifier l'alimentation de l'élément chauffant. - Contacter votre installateur.
Communication RF	Vérifier les points suivants : - Le récepteur doit être placé à une distance minimale de 50 cm de tous les autres appareils électriques ou sans fil (GSM, WiFi...) - Le récepteur ne doit pas être fixé sur un support métallique ou trop près des tuyaux hydrauliques... (cuivre...)
Étalonnage du capteur	- Essayer d'étalonner votre thermostat (voir le paramètre de l'utilisateur 05). - Contacter votre installateur pour vérifier et ajuster les paramètres de réglage du système de chauffage.
Configuration	Le symbole  clignote : - L'unité centrale (SH-CU) envoie une demande de rafraîchissement, mais le thermostat ne la prend pas en compte (consulter le paramètre de l'utilisateur 08).

10. ENTRETIEN

Témoin du niveau de charge de la batterie

Les batteries sont considérées faibles lorsque le niveau de tension est trop bas pour un fonctionnement correct du produit. Le symbole  clignotera sur l'écran LCD.

Nettoyage du thermostat

Épousseter délicatement l'extérieur du thermostat avec un chiffon doux sans peluches. Si le thermostat nécessite un nettoyage plus méticuleux :

- Humidifier légèrement un chiffon doux propre avec de l'eau.

- Tordre le chiffon pour éliminer l'excès d'eau.

- Essuyer délicatement l'écran et les côtés du thermostat en veillant à ce que des gouttes d'eau ne s'accumulent pas autour du produit.

Important : Ne pas vaporiser d'eau directement sur le thermostat ou utiliser des produits de nettoyage ou de polissage, ce qui pourrait endommager le thermostat.

11. CARACTÉRISTIQUES TECHNIQUES

Environnementales :	
Température de service	0 °C à 40 °C
Température d'expédition et de stockage	-10 °C à +50 °C
Protection électrique	IP30
Catégorie d'installation	Classe II
Degré de pollution	2
Plage de température	0,1 °C
Réglage de la plage de température	Par pas de 0,5 °C
Confort, Réduite	5 °C à 37 °C
Vacances (Antigel)	0,5 °C à 10,0 °C
Minuteur	5 °C à 37 °C
Caractéristiques du réglage	Bande proportionnelle (PWM 2 °C/10 min) ou hystérésis 0,2 °C à 3,0 °C
Durée de vie de l'alimentation	2 piles alcalines AAA LR03 1,5V, durée : 2 ans environ
Capteurs :	Interne : NTC 10kW à 25 °C
Interne et externe (en option)	Externe : NTC 10kW à 25 °C (β = 3950)
Radiofréquences	868 MHz, < 10 mW.

Version du logiciel	Affichée sur le menu des paramètres. Vers 14
Récepteurs compatibles	SH-CD, SH-CU, SH-SM, SH-PO D'autres récepteurs peuvent être compatibles, consulter le manuel d'utilisation du récepteur.
Produit conforme à Classification Contribution	UE 811/2013 et 2010/30/UE IV (2 %)

11.1 Dimensions et poids

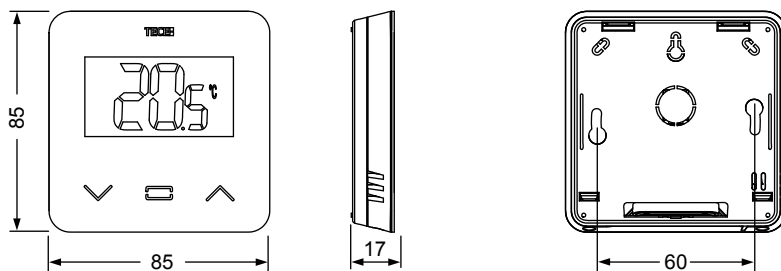

Poids : 115 g (thermostat uniquement) – boîte comprise : 220 g

12. DIRECTIVES

Désignation	Description	Lien
Directive basse tension 2014/35/EU	La directive basse tension (2014/35/UE) vise à assurer que les équipements électriques destinés à être employés dans certaines limites de tension fournissent une protection élevée aux citoyens de l'Union européenne et profitent pleinement du marché unique.	2014/35/UE
Compatibilité électromagnétique (CEM) Directive 2014/30/UE	La directive 2014/30/UE relative à la compatibilité électromagnétique (CEM) vise à assurer que les équipements électriques et électroniques ne génèrent pas de perturbations électromagnétiques ou ne sont pas affectés par celles-ci.	2014/30/UE
Directive relative aux équipements radioélectriques 2014/53/EU	La directive 2014/53/UE relative aux équipements radioélectriques établit un cadre réglementaire concernant la mise à disposition sur le marché d'équipements radioélectriques.	2014/53/EU
Directive 2011/65/UE (RoHS) relative à la limitation de l'utilisation de certaines substances dangereuses	Directive relative à la limitation de l'utilisation de certaines substances dangereuses dans les équipements électriques et électroniques.	2011/65/UE
Directive relative aux déchets d'équipements électriques et électroniques (DEEE)	La directive DEEE (2012/19/UE) vise à réduire le nombre de déchets d'équipements électriques et électroniques mis en décharge.	2012/19/EU
Règlement 2015/1188 (UE) concernant les exigences d'écoconception	Exigences d'écoconception applicables aux dispositifs de chauffage décentralisés.	2015/1188

ÍNDICE

Información general	58
1. Presentación	59
2. Contenido del embalaje	59
3. Primera instalación	60
4. Descripción del producto	60
4.1 Descripción de los iconos de la pantalla LCD.....	60
5. Selección del modo	61
5.1 Cambio de configuración de la temperatura	62
5.1.1 Modo Temporizador/Booster	
5.1.2 Modo Automático	
5.1.3 Modo Confort	
5.1.4 Modo Reducida/ECO	
5.1.5 Modo Antihielo	
5.1.6 Modo OFF	
6. Funciones principales	64
6.1 Acceso al menú de parámetros de usuario.....	64
6.2 Modo reversible	65
6.3 Función de detección de ventana abierta	65
6.4 Reset	65
6.5 Bloqueo del teclado.....	65
6.6 Código PIN	66
6.7 Más información	66
6.7.1 Iconos de calefacción y refrigeración	
6.7.2 Indicaciones LED	
6.7.3 Funcionamiento de la comunicación inalámbrica	
7. Descripción de los parámetros de usuario.....	67
8. Descripción de los parámetros de instalador	70
9. Resolución de problemas	72
10. Mantenimiento	73
11. Especificaciones técnicas.....	73
11.1 Dimensiones y peso.....	74
12. Directivas	74

INFORMACIÓN GENERAL

Advertencias de seguridad e instrucciones de uso

- Este dispositivo debe ser instalado preferiblemente por un técnico especializado. Si se observan las condiciones anteriores, el fabricante se hace responsable del dispositivo de acuerdo con lo previsto por las disposiciones jurídicas.
- Deben observarse todas las instrucciones de este manual de instalación y uso cuando se trabaja con el termostato. El fabricante no debe considerarse responsable en caso de fallos debidos a una instalación incorrecta, un uso inadecuado o un mantenimiento deficiente.



- Cualquier intento de reparación anula la responsabilidad y la obligación de garantía y sustitución a cargo del fabricante.
- No cubra el termostato a fin de obtener una medición exacta de la temperatura de ambiente. Por tanto, el sensor nunca debe ocultarse detrás de cortinas gruesas, muebles, etc. Como alternativa, se debe usar un termostato con sensor remoto.
- Las baterías pueden explotar o tener fugas y causar lesiones por quemaduras si se recargan, se echan al fuego, se mezclan con otro tipo de batería, se insertan al revés o se desmontan. Sustituya todas las baterías usadas al mismo tiempo. No lleve baterías sueltas en su bolsillo o bolso. No quite la etiqueta de las baterías. Mantenga las baterías lejos del alcance de los niños. En caso de ingestión, consulte a un médico inmediatamente.

- Directiva 2012/19/UE relativa a los RAEE: Los productos marcados con este símbolo no pueden eliminarse como residuos urbanos no seleccionados en la Unión Europea. Para un correcto reciclaje, devuelva este producto a su proveedor local al comprar un nuevo dispositivo equivalente o bien deséchelo en los puntos de recogida designados. Para más información, véase www.recyclethis.info.
- Directiva 2006/66/CE relativa a las pilas: Este dispositivo contiene una batería que no puede desecharse como residuo urbano no seleccionado en la Unión Europea. Consulte la documentación del dispositivo para obtener información específica sobre la batería. La batería está marcada con este símbolo que puede incluir letras para indicar cadmio (Cd), plomo (Pb) o mercurio (Hg). Para un correcto reciclaje, devuelva la batería a su proveedor o bien deséchela en los puntos de recogida designados. Para más información, véase www.recyclethis.info.



Aplicación

- El termostato se ha diseñado para el uso en habitaciones residenciales, oficinas y plantas industriales. Verifique que la instalación cumpla con la normativa vigente, antes de ponerla en funcionamiento, para garantizar un uso correcto de la misma.

Consulte la "Guía rápida de instalación" para instalar el termostato.

1. PRESENTACIÓN

- Compatibilidad del termostato conectado con el sistema **TECE**.
- 3 botones táctiles sensibles.
- Comunicación bidireccional inalámbrica 868 MHz.
- Configuración de diferentes modos de temperatura.
- Función Antihielo.
- Histéresis **configurable o regulación** de ancho de pulso (PWM).
- Código PIN y tornillos de bloqueo para áreas públicas.
- Memoria EEPROM no volátil.
- 2 baterías AAA de 1,5V (LR3).
- 2 menús de parámetros: usuario e instalador.

Opcional

Sensor externo con varias posibilidades de regulación (piso, remoto, combinado, etc.).



2. CONTENIDO DEL EMBALAJE

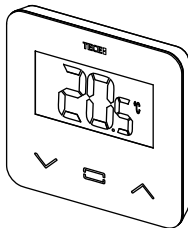

termostato TECE

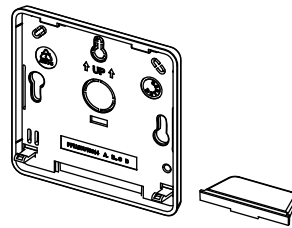

tapa trasera y soporte para montaje de pared

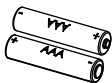

batería tipo AAA

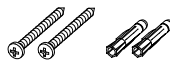

tornillos de fijación



cinta adhesiva de doble cara



tornillos de fijación

3. PRIMERA INSTALACIÓN

Consulte la "Guía rápida de instalación" para instalar el termostato.

Instalación de las baterías

- Abra la tapa e inserte las 2 baterías AAA suministradas.
- Cierre la tapa.

Sincronización del termostato e inicialización de la comunicación inalámbrica por radiofrecuencia (RF).

Ponga el receptor o la unidad central TECE SH-CU en modo de **sincronización de radio** (véase el folleto del dispositivo).

En la parte trasera, presione durante 5 segundos el botón para acceder directamente al menú de inicialización.

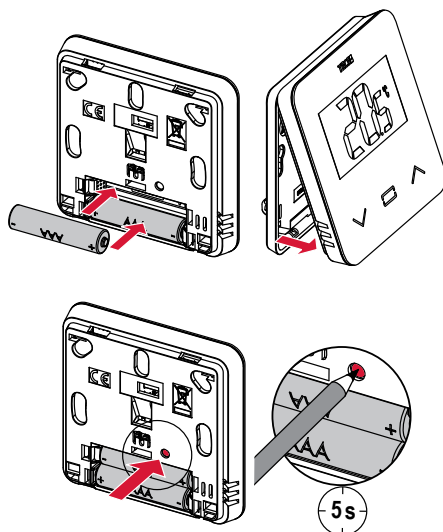

Aparecen las siguientes pantallas:

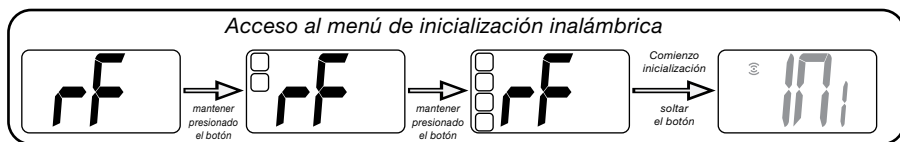

Otro método desde el menú de parámetros:

- 1 Pulse el botón para activar el termostato.
- 2 Pulse el botón durante 5 seg para acceder al menú de parámetros.
- 3 Pulse el botón para acceder al menú de inicialización.

Aparecen las siguientes pantallas:

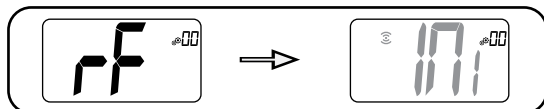

Nota:

Después de unos segundos, el termostato y el receptor/la unidad central deben salir solos del modo de inicialización por radiofrecuencia: este es el procedimiento normal para confirmar una correcta sincronización.

Para facilitar la instalación, es mejor tener el termostato cerca del receptor o de la unidad central durante el modo de configuración.

4. DESCRIPCIÓN DEL PRODUCTO

Confirmación de la configuración de la temperatura de consigna, acceso al menú de parámetros o visualización de la temperatura de consigna / temperatura medida.

Botón menos o botón abajo / izquierda para la navegación del menú.

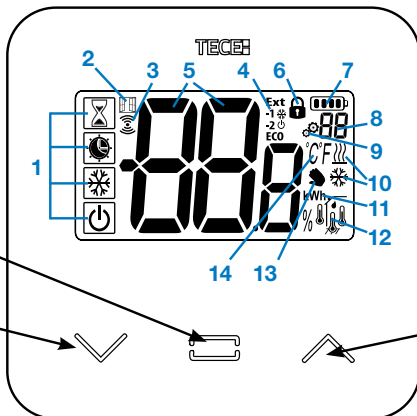

Botón más o botón arriba / derecha para la navegación del menú.

4.1 Descripción de los iconos de la pantalla LCD:

- 1 Icono que muestra el modo de funcionamiento del termostato en tiempo real, de izquierda a derecha:



- Modo Booster / Temporizador
- Modo Automático
- Modo Confort
- Modo Reducida / ECO
- Modo Antihielo
- Modo OFF

- 2 Función de detección de ventana abierta

- 3 Comunicación RF

- 4 Visualización del comando del cable piloto o modo Automático-Reducida:

Ext el comando actúa sobre la instalación de calefacción

-1 comando de activación modo Confort menos 1°

-2 comando de activación modo Confort menos 2°

ECO comando de activación modo Automático-Reducida o modo Reducida de consigna

comando de activación modo Antihielo de consigna

comando de activación modo OFF

- 5 Temperatura medida / temperatura de consigna / tiempo restante para el Modo Booster

- 6 Teclado bloqueado

- 7 Nivel de batería

- 8 Número de menú de parámetros

- 9 Menú de parámetros

- 10 Indicación de demanda de calefacción y refrigeración

- 11 **kWh.** Unidad de consumo de energía

- 12 Tipo de datos medidos y sensor utilizado para la regulación del sistema:

- Medición y control de la humedad

- Sensor de temperatura interior

- Sensor de temperatura de ambiente

- Sensor de temperatura suelo

- Sensor de temperatura exterior

- 13 Excepción de usuario o "inicio adaptable" durante el modo Automático

- 14 Unidades de temperatura °C o °F o % medida del porcentaje de humedad

5. SELECCIÓN DEL MODO

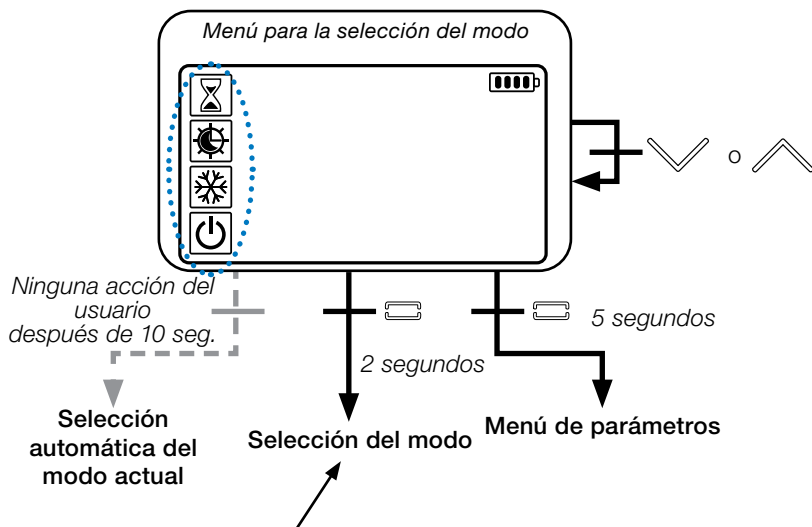

Presione cualquier botón para accionar el termostato y activar la retroiluminación.

Mantenga presionado el botón durante 2 segundos para acceder al **menú de selección del modo**.

Pulse o para cambiar el **modo** de navegación.

Si se activa la "navegación básica" (menú #03), el menú de navegación será como se describe a continuación:



5.1 Cambio de configuración de la temperatura

Accione el termostato pulsando un botón cualquiera.

Presione ∇ o \wedge , **para cambiar la temperatura** de consigna (los dígitos comienzan a parpadear).

Al presionar el botón , se confirma el valor de la temperatura de consigna.

5.1.1 Modo Temporizador/Booster

En el modo Booster, la temperatura de consigna se aplica durante un período de tiempo seleccionado.

Al pasar dicho período, el termostato vuelve al modo anterior.

Primero puede regular la temperatura de configuración deseada presionando el botón ∇ o \wedge . Luego, presione el botón  para confirmar el valor predeterminado de 24 °C.

Luego, puede regular la duración en horas "H", si es inferior a las 24 horas, y en días "d".

5.1.2 Modo automático

Este modo se activa solo cuando el termostato está sincronizado con una unidad central TECE SH-CU.

En el modo Automático, la **instalación de calefacción sigue el programa** de acuerdo con la hora actual y las temperaturas configuradas Confort y Reducida. Al presionar los botones ∇ o \wedge , se selecciona el modo Booster / Temporizador cancelando la temperatura de consigna (1h).

5.1.3 Modo Confort

En este modo, se mantiene siempre la temperatura confort de consigna.

5.1.4 Modo Reducida/ECO

En este modo, se mantiene siempre la temperatura reducida de consigna.

Nota: En el modo de refrigeración, el modo Reducida actúa como el modo OFF (la instalación se detiene, los actuadores NC se cierran).

5.1.5 Modo Antihielo

Utilice este modo si desea proteger su instalación evitando que congele. (valor predeterminado de fábrica 7 °C).

Nota: en la modalidad refrigeración, el modo Antihielo actúa como el modo OFF (la instalación se detiene).

5.1.6 Modo OFF

Utilice este modo cuando debe apagar su instalación.

Tenga cuidado: en este modo su instalación puede congelarse.

6. FUNCIONES PRINCIPALES

6.1 Acceso al menú de parámetros de usuario

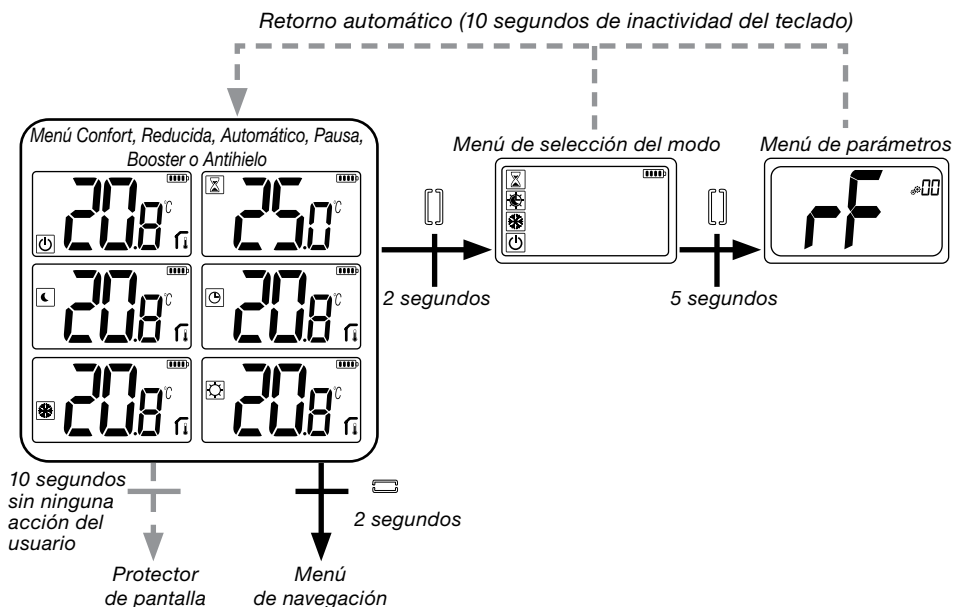

Presione un botón cualquiera para accionar el termostato y activar la retroiluminación.

Al presionar el botón  durante 5 segundos, el usuario puede acceder al menú de parámetros.

El menú se desplaza presionando los botones \vee y \wedge . El menú se selecciona pulsando la tecla , el valor empieza a parpadear. Una vez que se ha accedido al menú, el valor del parámetro se cambia pulsando los botones \vee y \wedge .

Presionando de nuevo el botón , se configura el valor del parámetro.

Nota: Los parámetros del termostato se dividen en dos grupos: usuario e instalador (menú avanzado).

6.2 Modo reversible

Se puede acceder al menú del modo reversible solo si se verifican las dos condiciones siguientes:

- El termostato no está conectado con una unidad central o master 6Z.
- El «menú del modo reversible» está activado en el menú de parámetros de usuario.



Inserte el parámetro de usuario 08, use los botones \vee y \wedge para seleccionar el modo de funcionamiento del termostato:

- **Hot:** modo de regulación de la calefacción
- **CLd:** modo de regulación de la refrigeración
- **rEv:** activación del modo reversible en el menú
- **Aut:** modo Automático de calefacción / refrigeración.

Al presionar el botón  se confirma la selección y se pasa al modo Confort. En el caso de inactividad del usuario de algunos segundos, se confirma la selección actual y se vuelve al modo seleccionado anterior.

Al presionar el botón , se confirma el valor de la temperatura de consigna.

6.3 Función de detección de ventana abierta

Inserte el parámetro de usuario 07.



Quando se activa y se está ejecutando una detección, el icono  aparece y parpadea en la pantalla. Esta función mide y registra la evolución de la temperatura.

Quando se detecta la presencia de una ventana abierta, el termostato mantiene la temperatura antihielo de consigna en la instalación de calefacción. El usuario puede reiniciar el sistema de calefacción y detener la función de detección de ventana abierta presionando un botón.

6.4 Reset

Manteniendo presionado el botón ubicado en la parte trasera del termostato, el usuario puede:

- Desbloquear el código PIN
- Ir directamente al menú de sincronización (5 segundos)
- resetear el termostato insertando el valor del parámetro de usuario igual al de configuración de fábrica (10 segundos).

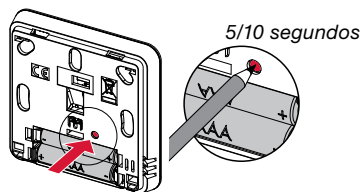

6.5 Bloqueo del teclado

Active el termostato (retroiluminación activa). Presione y mantenga presionados simultáneamente los botones \vee y \wedge . Una vez que se activa el bloqueo, en la pantalla LCD aparece el icono :



6.6 Código PIN

Para activar esta función, inserte el parámetro de usuario 10.

El código PIN impide que se modifique la configuración del termostato como, por ejemplo, la temperatura o el modo.

Cuando el usuario presiona un botón cualquiera, aparece la palabra "PIN". Si el usuario vuelve a presionar un botón, debe insertar el código PIN.

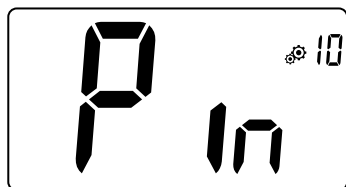

6.7 Más información

6.7.1 Iconos de calefacción y refrigeración

El icono utilizado para indicar que la instalación requiere:

calefacción es ;

refrigeración es .

6.7.2 Indicaciones LED

Cuando el usuario modifica la temperatura de consigna mientras el sistema está funcionando, dicha información se muestra con un LED RGB ubicado en medio del botón de confirmación.

Azul <18 °C

Celeste <20 °C

Verde <22 °C

Amarillo <24 °C

Rojo <37 °C







6.7.3 Funcionamiento de la comunicación inalámbrica

Cuando el termostato digital envía una señal de RF, el icono parpadea durante la transmisión en la pantalla LCD.

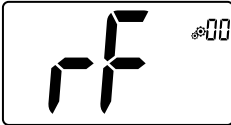
La señal de RF se envía:

- Cuando el usuario presiona un botón cualquiera del termostato.
- Cuando el usuario presiona el botón para actualizar el termostato en la unidad central.
- Automáticamente cada 3-4 minutos.

7. DESCRIPCIÓN DE LOS PARÁMETROS DE USUARIO

	Activación de la sincronización RF	
	Unidad de temperatura a visualizar:	<ul style="list-style-type: none"> • °C: Celsius • °F: Fahrenheit Valor predeterminado de fábrica: °C Valores: °C / °F
	Activación del zumbador:	"yes": activación de la función "no": no activada Valor predeterminado de fábrica: no Valores: yes / no
	modo de "navegación básica":	"yes": activación de la función, limitada al modo Confort y OFF. "no": no activada Valor predeterminado de fábrica: no Valores: yes / no
	Visualización de temperatura de ambiente:	"yes": en el termostato se visualiza la temperatura medida "no": en el termostato se visualiza la temperatura de consigna Valor predeterminado de fábrica: Yes Valores: yes / no
	Calibración del sensor interno de la habitación (termostato):	<p>La calibración debe realizarse después de que un determinado comando ha sido ejecutado durante un día. Coloque un termómetro en el centro de la habitación a aproximadamente 1,5 m sobre el piso. Registre la temperatura mostrada después de 1 hora. Cuando ingresa al modo de calibración por primera vez, el indicador dice "no", lo que significa que aún no se ha realizado ninguna calibración. Inserte el valor indicado por el termómetro usando los botones \vee y \wedge (paso de 0,1 °C). Para confirmar la configuración presione el botón \square. Aparece yes indicando que la calibración se ha completado correctamente.</p> <p>Nota importante: Una elevada desviación de temperatura puede indicar una instalación inadecuada del termostato. Si la diferencia de temperatura es demasiado elevada, esto podría significar que el termostato no se ha instalado correctamente, por ejemplo, en el lugar correcto.</p> <p>NOTAS: Si el usuario presiona simultáneamente los botones \vee y \wedge, la calibración del sensor se resetea. Aparece No. Valor predeterminado de fábrica: no para un intervalo de 0,0 °C Valores de rango: yes: para un intervalo entre -3,0 °C y 3,0 °C.</p>



Calibración del sensor externo de la habitación (termostato):

Este menú solo aparece cuando el parámetro rEG (# 20) está configurado con "Amb". La calibración debe realizarse después de que un determinado comando ha sido ejecutado durante un día. Coloque un termómetro en el centro de la

habitación a aproximadamente 1,5 m sobre el piso. Registre la temperatura mostrada después de 1 hora. Cuando ingresa al modo de calibración por primera vez, el indicador dice "no", lo que significa que aún no se ha realizado ninguna calibración. Inserte el valor indicado por el termómetro usando los botones ∇ y \wedge (paso de 0,1 °C). Para confirmar la configuración presione el botón \square . Aparece **yes** indicando que la calibración se ha completado correctamente.

Nota importante: Una elevada desviación de temperatura puede indicar una instalación inadecuada del termostato. Si la diferencia de temperatura es demasiado elevada, esto podría significar que el termostato no se ha instalado correctamente, por ejemplo, en el lugar correcto.

NOTAS: Si el usuario presiona simultáneamente los botones ∇ y \wedge , la calibración del sensor se resetea. Aparece **No**.

Valor predeterminado de fábrica: **no** para un intervalo de 0,0 °C

Valores de rango: **yes**: para un intervalo entre -3,0 °C y 3,0 °C.



Función de detección de ventana abierta:

"**yes**": activación de la función

"**no**": no activada

Para más información, véase el párrafo "Función de detección de ventana abierta".

Valor predeterminado de fábrica: **yes** Valores: **yes / no**



Modo de funcionamiento del termostato:

- **Cal:** modo calefacción

- **Refr:** modo refrigeración

- **rEv:** activación del menú modo reversible

- **Aut:** modo Automático

Este menú de parámetros aparece solo cuando el termostato digital no está conectado con una unidad central SH-CU o un master 6Z.



Autorización o no del modo de refrigeración:

Este menú de parámetros aparece solo cuando el termostato digital está conectado con una unidad central SH-CU o un master 6Z. Permite activar o no la instalación de refrigeración en ambiente remoto.

Valor de configuración de fábrica: **yes** Otros valores: **no**

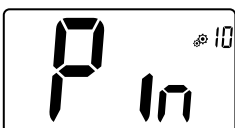

Activación del código PIN

"**yes**": activación de la función

"**no**": no activada

Para más información, véase el párrafo "Descripción del código PIN".

Valor de configuración de fábrica: **no** Valores: **yes**

Valores de configuración para el código PIN:

El usuario debe configurar los valores de los tres dígitos y confirmar su selección presionando el botón de confirmación. Valor de configuración de fábrica: **000**
Rango de valores: **de 000 a 999**

Restablecer la configuración de usuario:

Presione y mantenga presionado el botón durante 5 segundos para restablecer la configuración de usuario. Todos los segmentos se iluminan indicando que el termostato se ha reseteado con la configuración predeterminada de fábrica:

- Se restablecen las temperaturas de consigna en los modos .
- Todos los parámetros de usuario asumen sus valores de fábrica.

Manteniendo presionado el botón, el termostato actúa como se describe a continuación:



Visualización del número de zona:

Esta función está disponible solo si el termostato digital está conectado con un receptor multizona.

Visualización de la versión del software del cliente:

Al presionar y mantener presionado el botón , se visualiza la versión del software y la información de debug.

Aviso: la versión del software se visualiza como a continuación: Vxx.xx.

Menú profesional:

Desde esta página se accede a los menús de parámetros de instalador. Presionando y manteniendo presionado el botón aparece el primer parámetro de los menús de instalador.

Manteniendo presionado el botón, el termostato actúa como se describe a continuación:



Salir del menú de usuario:







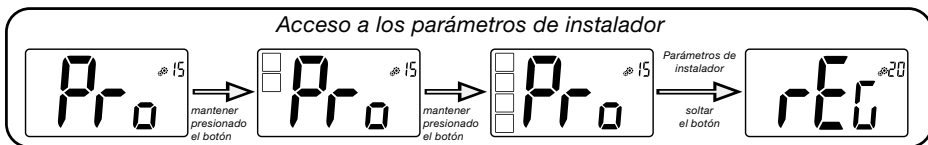

Pulse el botón para salir del menú de usuario y volver a la pantalla principal.

8. DESCRIPCIÓN DE LOS PARÁMETROS DE INSTALADOR

Para acceder a estos parámetros, el instalador debe seleccionar el parámetro de usuario número 15. Luego, presione y mantenga presionado el botón de confirmación durante 5 segundos:



	<p>Selección del sensor de temperatura utilizado para la regulación:</p> <ul style="list-style-type: none"> - AIR: regulación con sensor interno - Amb: regulación con sensor externo - FLR: regulación con sensor de suelo (sensor externo del termostato, solo cuando éste está conectado con el master) o sensor integrado en el receptor - FLL: regulación con sensor de suelo y sensor de aire <p>Valor de configuración de fábrica: Air Otros valores: Amb / FLL / FLR</p>
	<p>Visualización de la temperatura medida mediante sensor interno</p> <p>Si aparece "Err" significa que el sensor interno está dañado.</p>
	<p>Visualización de la temperatura medida mediante sensor externo</p> <ul style="list-style-type: none"> • Temperatura de AMBIENTE / temperatura del PISO <p>Si aparece "Err" significa que el sensor externo / de ambiente no está conectado o está dañado.</p>
	<p>Visualización de la temperatura medida mediante el sensor de piso conectado con el receptor (solo con el sistema bidireccional específico)</p> <p>Si aparece "Err" significa que el termostato no está conectado con un receptor con sensor de suelo o este sensor está dañado.</p>
	<p>Límite inferior de la temperatura del piso (FL.L)</p> <p>Este valor se usa cuando el parámetro 20 es igual a FLL.</p> <p>Valor de configuración de fábrica: "no": no activado Otros valores: de 5 °C a "FL.H"</p>
	<p>Límite superior de la temperatura del suelo (FL.H)</p> <p>Este valor se usa cuando se inserta FLL como "límite de temperatura del piso" en el parámetro 20.</p> <p>Valor de configuración de fábrica: "no": no activado Otros valores: de "FL.Lo" a 40 °C</p>

	<p>Tipo de regulación:</p> <ul style="list-style-type: none"> - HYS: regulación de la histéresis - bP: regulación modo proporcional <p>Valor de configuración de fábrica: bP Otros valores: HYS</p>
	<p>Valor de histéresis:</p> <p>Este menú aparece solo si el parámetro "Typ" es igual a "hys". Utilice los botones \vee y \wedge para configurar el valor de histéresis. Para confirmar la configuración presione el botón \square.</p> <p>Valor predeterminado de fábrica: 0,3 °C Rango de valores: de 0,2 °C a 3 °C</p>
	<p>Selección del tipo de hormigón:</p> <p>Dos son las opciones disponibles:</p> <ul style="list-style-type: none"> - uf1: para hormigón líquido fino <6 cm - uf2: para hormigón tradicional con un espesor superior a 6 cm. <p>Si en el parámetro # 26 se selecciona "HYS", este menú no está disponible.</p> <p>Valor de configuración de fábrica: uf1 Otros valores: uf2</p>
	<p>Selección del revestimiento</p> <p>Dos son las opciones disponibles:</p> <ul style="list-style-type: none"> - bP1: para baldosas - bP2: para suelos de madera (flotantes o no) <p>Si en el parámetro # 26 se selecciona "HYS", este menú no está disponible.</p> <p>Valor de configuración de fábrica: bP1 Otros valores: bP2</p>
	<p>Función del cable piloto:</p> <p>Esta opción se usa para habilitar el funcionamiento de cable piloto, si lo hay en la instalación.</p> <p>Valor de configuración de fábrica: no Otros valores: yes</p>
	<p>Valor mínimo del rango de configuración de la temperatura de consigna:</p> <p>Valor de configuración de fábrica: 5,0 °C Otros valores: de 5,0 °C a 15,0 °C</p>
	<p>Valor máximo del rango de configuración de la temperatura de consigna:</p> <p>Valor de configuración de fábrica: 37,0 °C Otros valores: de 20,0 °C a 37,0 °C</p>
	<p>Porcentaje de humedad de consigna (opcional)</p> <p>Valor de configuración de fábrica: 75 % Otros valores: de 0 % ("no") a 100 %</p>

	<p>Función anticondensación de la instalación:</p> <p>Cuando se detecta la presencia de condensación, se detiene la refrigeración y/o se activa el deshumidificador.</p> <p>Valor de configuración de fábrica: yes Otros valores: no</p>
	<p>Reset de la memoria EPROM:</p> <p>Todos los parámetros del termostato se cargan con la configuración de fábrica. También la comunicación inalámbrica RF se resetea.</p> <p>Al presionar y mantener presionado el botón , se visualiza:</p>
<p><i>Acceso a los parámetros de instalador</i></p>	
	<p>Salir del menú de usuario:</p> <p>Pulse el botón para salir del menú de usuario y volver a la pantalla principal.</p>

9. RESOLUCIÓN DE PROBLEMAS

Descripción de los errores que se visualizan en el termostato

Los **errores** visualizados en el termostato son:

- Error de medición de la temperatura
 - Sensor interno;
 - Sensor externo.
- Nivel bajo de las baterías
- Pérdida de la comunicación RF (solo cuando el termostato está conectado con Touch E3 o con el producto master).

<p>Error sensor interno</p>		<p>Aparece "Err" y el LED rojo parpadea</p>
<p>Sensor externo</p>		<p>El icono y el LED rojo parpadean</p>
<p>Nivel bajo de las baterías</p>		<p>Retroiluminación activa: El icono y el LED rojo parpadean</p>
<p>Error RF (solo cuando el termostato está conectado con Smart home o con el producto master)</p>		<p>El icono y el LED rojo parpadean</p>

El termostato parece funcionar regularmente pero la calefacción o la refrigeración no funcionan correctamente.	
Salida	En el receptor: - Compruebe la buena recepción de la señal RF. - Verifique las conexiones. - Verifique la alimentación eléctrica el elemento calefactor. - Hable con el instalador.
Comunicación RF	Verificar los siguientes puntos: - El receptor debe colocarse a una distancia mínima de 50 cm de todos los demás dispositivos eléctricos o inalámbricos (GSM, Wi-Fi, etc) - El receptor no debe montarse a una superficie metálica ni tampoco muy cerca de las tuberías hidráulicas.. (cobre; etc.)
Calibración del sensor	- Intente calibrar el termostato (véase el parámetro de usuario 05) - Póngase en contacto con el instalador para verificar y ajustar los parámetros de regulación con su instalación de calefacción.
Configuración	El icono  parpadea : - La central (SH-CU) solicita refrigeración pero el termostato no permite activar dicha función (véase el parámetro de usuario 08).

10. MANTENIMIENTO

Indicación del nivel de las baterías

Las baterías se consideran de baja carga cuando el nivel de voltaje es demasiado bajo para que el producto funcione correctamente.

El icono  parpadea en la pantalla LCD.

Limpieza del termostato

Limpie delicadamente el exterior del termostato con un paño suave sin pelusas. Si el termostato necesita una limpieza más profunda:

- Humedezca ligeramente un paño suave y limpio con agua.

- Escurra el exceso de agua del paño.

- Limpie suavemente la pantalla y los lados del termostato, asegurándose de que no se acumulen gotas de agua alrededor del producto.

Importante: No rocíe el termostato directamente con agua ni use detergentes o disolventes, ya que hacerlo podría dañar el termostato.

11. ESPECIFICACIONES TÉCNICAS

Ambiente:	
Temperatura de trabajo:	0° C – 40 °C
Temperatura de transporte y almacenaje	de -10 °C a +50 °C
Grado de protección	IP30
Clase de aislamiento	Clase II
Grado de contaminación	2
Precisión de temperatura	0,1 °C
Rango de temperatura de configuración:	paso de 0,5 °C
Confort, Reducida	de 5 °C a 37 °C
Vacaciones (Antihielo)	de 0,5 °C a 10,0 °C
Temporizador	de 5 °C a 37 °C
Características de regulación	Banda proporcional (PWM 2 °C / 10min) o histéresis de 0,2 °C a 3,0 °C
Vida útil de la fuente de alimentación	2 pilas alcalinas AAA LR03 de 1,5V ~ 2 años
Sensores: interno y externo (opcional)	Interno: NTC 10kW a 25 °C Externo: NTC 10kW at25 °C (β = 3950)
Radiofrecuencia	868 MHz, <10mW.

Versión de software	se visualiza en el menú de parámetros Vers. 14
Receptores compatibles	SH-CD, SH-CU, SH-SM, SH-PO Otros receptores pueden ser compatibles, (véase el manual de instrucciones de su receptor)
Producto conforme con:	UE 811/2013 y 2010/30/UE
Clasificación:	IV
Contribución:	(2 %)

11.1 Dimensiones y peso

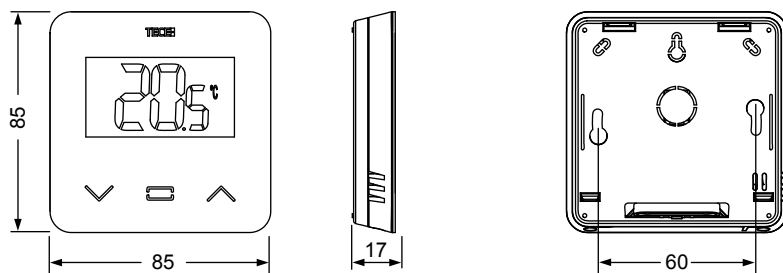

Peso: 115 g (solo termostato) – embalaje todo incluido 220 g

12. DIRECTIVAS

Nombre	Descripción	Link
Directiva de baja tensión 2014/35/UE	La Directiva de baja tensión (2014/35/UE) garantiza que los equipos eléctricos dentro de ciertos límites de tensión proporcionen un alto nivel de protección a los ciudadanos europeos y se beneficien plenamente del mercado único.	2014/35/UE
Directiva 2014/30/UE Compatibilidad electromagnética (CEM)	La Directiva de Compatibilidad Electromagnética (CEM) 2014/30/UE garantiza que los equipos eléctricos y electrónicos no generen, o no se vean afectados por, perturbaciones electromagnéticas.	2014/30/UE
Directiva (RED) 2014/53/UE Equipos radioeléctricos	La Directiva de equipos radioeléctricos (RED) 2014/53/UE establece un marco regulatorio para la comercialización de dichos equipos.	2014/53/EU
Directiva (RoHS) 2011/65/UE Restricción del uso de ciertas sustancias peligrosas	Directiva sobre la restricción del uso de ciertas sustancias peligrosas en equipos eléctricos y electrónicos.	2011/65/EU
Directiva (WEEE) Residuos de aparatos eléctricos y electrónicos	La Directiva WEEE (2012/19/EU) tiene como objetivo reducir la cantidad de residuos de aparatos eléctricos y electrónicos que terminan en los vertederos.	2012/19/EU
Reglamento (UE) 2015/1188 de la Comisión en materia de diseño ecológico	Requisitos de diseño ecológico aplicables a los aparatos de calefacción local.	2015/1188

INDICE

Informazioni generali.....	76
1. Presentazione.....	77
2. Contenuto della confezione.....	77
3. Prima installazione.....	78
4. Descrizione del prodotto.....	79
4.1 Descrizione dei simboli dello schermo LCD.....	79
5. Selezione modalità.....	80
5.1 Modifica delle impostazioni di temperatura.....	81
5.1.1 Modalità boost/timer	
5.1.2 Modalità AUTO	
5.1.3 Modalità comfort	
5.1.4 Modalità temperatura ridotta/ECO	
5.1.5 Modalità antigelo	
5.1.6 Modalità OFF	
6. Principali funzioni.....	82
6.1 Accesso al menu parametri utente.....	82
6.2 Modalità reversibile.....	83
6.3 Funzione di rilevamento finestra aperta.....	83
6.4 Reset.....	83
6.5 Blocco tastiera.....	83
6.6 Codice PIN.....	84
6.7 Altre informazioni.....	84
6.7.1 Simboli di riscaldamento e raffrescamento	
6.7.2 Spia LED	
6.7.3 Funzionamento wireless	
7. Descrizione parametri utente.....	85
8. Descrizione parametri installatore.....	88
9. Risoluzione dei problemi.....	90
10. Manutenzione.....	91
11. Caratteristiche tecniche.....	91
11.1 Dimensioni e peso.....	92
12. Direttive.....	92

INFORMAZIONI GENERALI

Avvertenze di sicurezza e istruzioni d'uso

- Questo dispositivo deve essere installato da un professionista qualificato. Ferma restando l'osservanza di quanto sopra, il produttore si assume la responsabilità del prodotto in conformità alla legislazione vigente.
- Quando si opera con il termostato, seguire tutte le istruzioni contenute nel presente manuale di installazione e uso. Eventuali guasti dovuti ad errori di installazione, uso improprio o a scarsa manutenzione sollevano il produttore dalla responsabilità.



- Qualsiasi tentativo di riparazione solleva il produttore dalla responsabilità e dall'obbligo di garanzia e sostituzione.
- Per una misurazione accurata della temperatura ambiente, si raccomanda di non coprire il termostato. Pertanto, il sensore non deve mai essere posizionato dietro tendaggi, mobili, ecc. In alternativa si deve utilizzare un sensore remoto.
- Le batterie possono esplodere o perdere liquido e provocare ustioni se ricaricate, smaltite tramite incenerimento, utilizzate con batterie di tipo diverso, inserite al contrario o smontate. Sostituire tutte le batterie contemporaneamente. Non tenere batterie sfuse in tasca o nella borsa. Non rimuovere l'etichetta della batteria. Tenere le batterie al di fuori della portata dei bambini. In caso di ingestione rivolgersi immediatamente a un medico.

- 2012/19/UE (direttiva RAEE): I prodotti contrassegnati con questo simbolo non possono essere smaltiti come rifiuti urbani indifferenziati all'interno dell'Unione Europea. Per un corretto riciclaggio, restituire il prodotto al proprio fornitore di fiducia all'acquisto di un prodotto nuovo equivalente, oppure smaltire il prodotto presso i centri di raccolta preposti. Per maggiori informazioni: www.recyclethis.info
- 2006/66/CE (direttiva batterie): Questo prodotto contiene una batteria che non può essere smaltita come rifiuto urbano indifferenziato all'interno dell'Unione Europea. Vedere la documentazione del prodotto per informazioni specifiche sulla batteria. La batteria è contrassegnata con questo simbolo, che può includere lettere indicanti la presenza di cadmio (Cd), piombo (Pb) o mercurio (Hg). Ai fini di un adeguato riciclaggio, restituire la batteria al proprio fornitore o consegnarla presso un apposito punto di raccolta. Per maggiori informazioni: www.recyclethis.info



Applicazione

- Il termostato è stato progettato per l'uso in ambienti residenziali, uffici e impianti industriali. Prima di attivare il dispositivo, verificare che l'impianto sia conforme alle norme vigenti così da garantirne l'uso corretto.

Fare riferimento alla "Guida rapida all'installazione" per l'installazione del termostato.

1. PRESENTAZIONE

- Termostato compatibile e collegabile al **TECE System**.
- 3 pulsanti touch-sensitive.
- Comunicazione wireless bidirezionale 868 MHz.
- Diverse modalità di regolazione della temperatura.
- Funzione antigelo.
- **Isteresi** configurabile o regolazione **PWM**.
- Codice PIN e perni di bloccaggio per l'installazione in ambienti pubblici.
- Memoria EEPROM non volatile.
- 2x batterie 1,5V AAA (LR3).
- 2 menu parametri: utente e installatore.

Su richiesta

Sensore esterno con diverse opzioni di regolazione (pavimento, remoto, combi, ecc.)



2. CONTENUTO DELLA CONFEZIONE

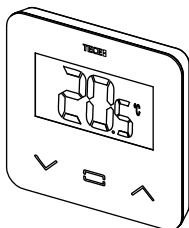

Termostato TECE

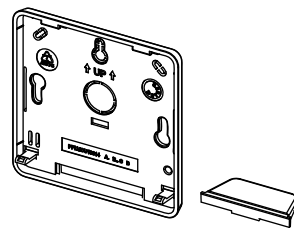

Coperchio posteriore e supporto per l'installazione da tavolo

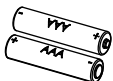

Batterie di tipo AAA

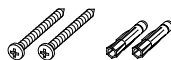

Viti di fissaggio



Nastro biadesivo



Perni di bloccaggio

3. PRIMA INSTALLAZIONE

Consultare la guida rapida all'installazione.

Installazione delle batterie.

- Aprire il coperchio e inserire le 2 batterie AAA fornite in dotazione.
- Chiudere il coperchio.

Abbinamento termostato, inizializzazione comunicazione wireless RF.

Impostare il ricevitore o l'unità centrale TECE in modalità di **abbinamento** (consultare l'opuscolo del dispositivo).

Mantenere premuto per 5 secondi il pulsante sul retro per accedere direttamente al menu di inizializzazione.

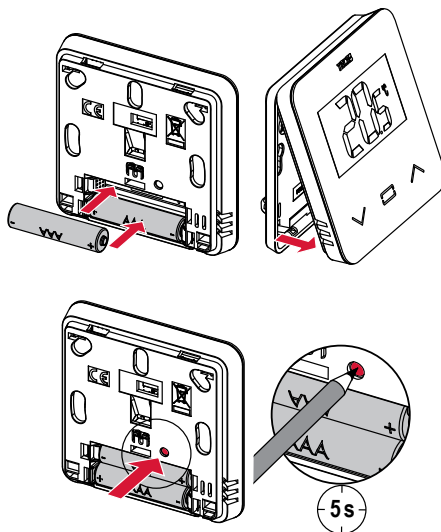

Compaiono le schermate seguenti:

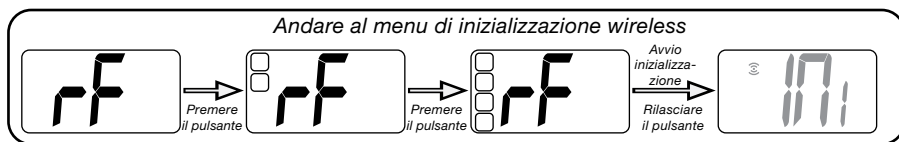

Ulteriore metodo di accesso dal menu parametri:

- 1 Premere il tasto per riattivare termostato.
- 2 Mantenere tasto per accedere al menu parametri.
- 3 Premere il tasto per accedere alla procedura di inizializzazione.

Compaiono le seguenti schermate:

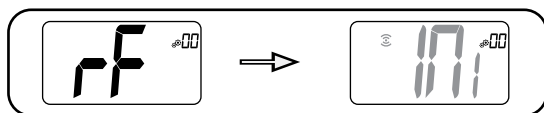

Nota:

Dopo qualche secondo, il termostato e il ricevitore/touch-screen usciranno automaticamente dalla modalità di inizializzazione RF, secondo la normale procedura di abbinamento avvenuto con successo. Per agevolare l'installazione, accertarsi che il termostato si trovi accanto al ricevitore o all'unità centrale durante la procedura di configurazione.

4. DESCRIZIONE DEL PRODOTTO

Convalida dell'impostazione di temperatura desiderata, accesso al menu parametri o visualizzazione della temperatura effettiva/nominale.

Pulsante meno o pulsante freccia verso il basso/sinistra per navigare nel menu.

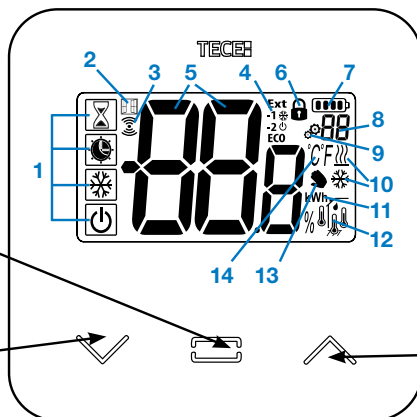

Pulsante più o pulsante freccia verso l'alto/destra per navigare nel menu.

4.1 Descrizione dei simboli dello schermo LCD:

1 Icona che indica l'attuale modalità operativa del termostato, da sinistra a destra:

- Modalità boost/timer
- Modalità auto
- Modalità comfort
- Modalità temperatura ridotta/ECO
- Modalità antigelo
- Modalità OFF

2 Funzione di rilevamento finestra aperta

3 Comunicazione RF

4 Visualizzazione comando filo pilota o modalità temperatura ridotta Auto, **Ext** comando applicato all'impianto di riscaldamento

-1 comando comfort meno 1 °C

-2 comando comfort meno 2 °C

ECO comando impostazione temperatura ridotta o modalità temperatura ridotta Auto

comando impostazione antigelo

comando di arresto

5 Temperatura effettiva/temperatura nominale/tempo restante per la modalità boost

6 Tastiera bloccata.

7 Livello batteria.

8 Numero menu parametri.

9 Menu parametri.

10 Visualizzazione del fabbisogno di riscaldamento e raffreddamento

11 **kWh**. Unità di misura del consumo energetico.

12 Tipo di dati rilevati e sensore impiegato per la regolazione del sistema:

- Rilevazione e controllo umidità
- Sensore temperatura interna
- Sensore temperatura ambiente
- Sensore temperatura pavimento
- Sensore temperatura esterna

13 Deroga utente o "avvio adattivo" in modalità Auto

14 Unità di temperatura °C o °F o rilevazione % del tasso di umidità.

5. SELEZIONE MODALITÀ

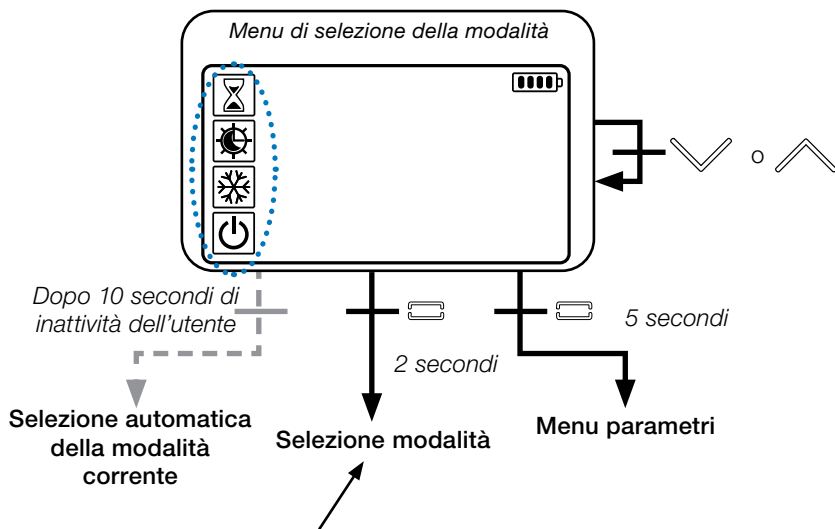

Premere un tasto qualsiasi per riattivare il termostato e la retroilluminazione.

Temere premuto il tasto per 2 secondi per accedere al **menu di selezione della modalità operativa**.

Premere o per passare a un'altra **modalità**.

Se è attiva la "navigazione base" (menu n. 03), il menu di navigazione sarà:

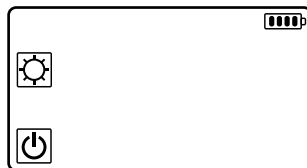
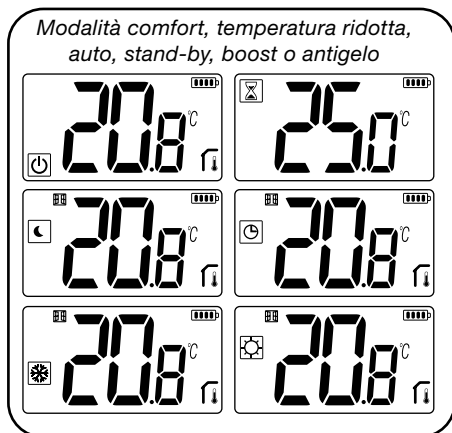

5.1 Modifica delle impostazioni di temperatura

Riattivare il termostato premendo un tasto qualsiasi.

Premere \vee o \wedge , **per modificare la temperatura** impostata (i numeri iniziano a lampeggiare).

Premere il tasto  per confermare la temperatura impostata.

5.1.1 Modalità boost/timer

In modalità boost, la temperatura impostata viene mantenuta per un intervallo di tempo predefinito.

Al termine di tale intervallo, il termostato torna alla modalità precedente.

Innanzitutto impostare la temperatura desiderata con \vee o \wedge e premere il tasto  per confermare (valore di default: 24 °C).

Successivamente, impostare la durata in ore "H" (se inferiore a 24 ore) o in giorni "d".

5.1.2 Modalità AUTO

Questa modalità si attiva solo in caso di utilizzo del termostato in combinazione con l'unità centrale TECE SH-CU.

In modalità Auto, l'impianto di riscaldamento funziona secondo il programma selezionato in base all'ora corrente e alle impostazioni di temperatura comfort e temperatura ridotta. Premendo i tasti \vee o \wedge , si seleziona la modalità boost/timer che consente di bypassare l'impostazione di temperatura nominale (1h).

5.1.3 Modalità comfort

In questa modalità, la temperatura comfort impostata sarà costantemente garantita.

5.1.4 Modalità temperatura ridotta/ECO

In questa modalità, l'impostazione di temperatura ridotta viene mantenuta costantemente.

Nota: in fase di raffrescamento, la modalità temperatura ridotta ha la stessa funzione della modalità OFF (il sistema si arresta, gli attuatori NC si chiudono).

5.1.5 Modalità antigelo

Selezionare questa modalità se si desidera proteggere l'impianto dal rischio di congelamento (valore di default: 7 °C).

Nota: in fase di raffrescamento, la modalità antigelo si comporta come la modalità OFF (arresto dell'impianto).

5.1.6 Modalità OFF

Selezionare questa modalità se si desidera spegnere l'impianto.

Attenzione: in questa modalità l'impianto può gelare.

6. PRINCIPALI FUNZIONI

6.1 Accesso al menu parametri utente

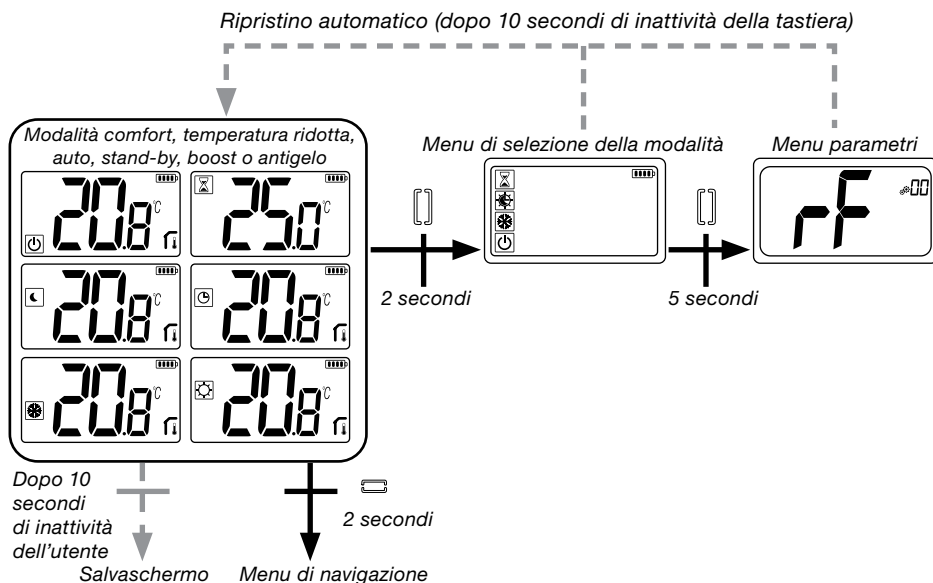

Premere un tasto qualsiasi per riattivare il termostato e la retroilluminazione.

Mantenere premuto il tasto per 5 secondi per accedere al menu parametri.

Per scorrere il menu, utilizzare i tasti ∇ e \blacktriangle . Selezionando il menu con il tasto , il valore inizia a lampeggiare. All'interno del menu, modificare il valore del parametro con i tasti ∇ e \blacktriangle .

Premere nuovamente il tasto per confermare il valore del parametro.

Nota: i parametri del termostato si suddividono in due gruppi: utente e installatore (menu avanzato).

6.2 Modalità reversibile

L'accesso al menu reversibile è possibile solo a due condizioni:

- Il termostato non è associato a un touchscreen o al master 6Z.
- Il "menu reversibile" è attivato nel menu parametri utente.



Inserire il parametro utente 08 con i tasti \vee e \wedge per selezionare la modalità operativa del termostato:

- **Hot:** modalità di regolazione riscaldamento
- **CLd:** modalità di regolazione raffrescamento
- **rEv:** attivazione della modalità reversibile nel menu
- **Aut:** modalità riscaldamento/raffrescamento automatica.

Premere il tasto  per confermare la selezione e passare alla modalità comfort. Dopo alcuni secondi di inattività, viene confermata la selezione attuale e si torna alla modalità precedentemente selezionata.

Premendo il tasto , viene convalidato il valore di temperatura impostato.

6.3 Funzione di rilevamento finestra aperta

Inserire il parametro utente 07.



Quando la funzione è attiva ed è in corso un rilevamento, sullo schermo comparirà l'icona , che inizierà a lampeggiare. Questa funzione prevede il rilevamento e la registrazione dell'andamento della temperatura.

Quando viene rilevata una finestra aperta, il termostato mantiene la temperatura impostata per la modalità antigelo. L'utente può riavviare l'impianto di riscaldamento e disattivare la funzione di rilevamento finestra aperta premendo un tasto qualsiasi.

6.4 Reset

Tenendo premuto il pulsante sul retro del termostato, l'utente può:

- sbloccare il codice PIN;
- andare direttamente al menu di abbinamento (5 secondi);
- ripristinare sul termostato le impostazioni di fabbrica dei parametri utente (10 secondi).

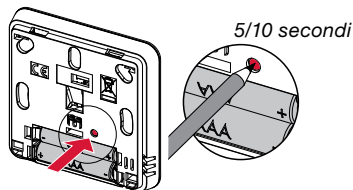

6.5 Blocco tastiera

Riattivare il termostato (retroilluminazione). Mantenere premuti contemporaneamente i tasti \vee e \wedge .

Una volta attivato il blocco, sullo schermo LCD compare il simbolo .



6.6 Codice PIN

Per attivare questa funzione, inserire il parametro utente 10.

Il codice PIN consente di proteggere il termostato da eventuali manomissioni delle impostazioni, quali la temperatura o la modalità operativa.

Quando l'utente preme un tasto, compare la dicitura "PIN". Se si preme un altro tasto, verrà richiesto l'inserimento del codice PIN.

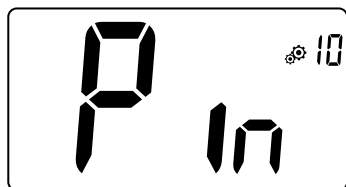

6.7 Altre informazioni

6.7.1 Simboli di riscaldamento e raffreddamento

I simboli utilizzati per indicare una richiesta di riscaldamento/raffreddamento sono:

riscaldamento: ;

raffreddamento: .

6.7.2 Spia LED

Quando l'utente modifica la temperatura impostata con il sistema in funzione, un LED RGB situato al centro del tasto di convalida visualizza i relativi dati.

Blu < 18 °C

Azzurro < 20 °C

Verde < 22 °C

Giallo < 24 °C

Rosso < 37 °C

6.7.3 Funzionamento wireless

Quando il termostato digitale invia un frame RF, durante la trasmissione il simbolo lampeggia sullo schermo LCD.

Il frame RF viene inviato:

- quando l'utente preme un tasto qualsiasi del termostato;
- quando l'utente preme un tasto dell'unità centrale per aggiornare il termostato;
- automaticamente ogni 3-4 minuti.

7. DESCRIZIONE PARAMETRI UTENTE

	Attivazione abbinamento RF:	
	<p>Premere il tasto per avviare l'inizializzazione della comunicazione:</p> <p>Premere nuovamente il tasto per uscire da questa modalità.</p>	
	Unità di temperatura visualizzabili:	
	<ul style="list-style-type: none"> • °C: Celsius • °F: Fahrenheit <p>Valore di default: °C Valori: °C / °F</p>	
	Attivazione buzzer:	
	<p>“Yes”: attivazione della funzione</p> <p>“no”: nessuna attivazione</p> <p>Valore di default: no Valori: Yes / no</p>	
	Modalità “navigazione base”:	
	<p>“Yes”: attivazione della funzione, limitazione alle modalità comfort e OFF.</p> <p>“no”: nessuna attivazione</p> <p>Valore di default: no Valori: Yes / no</p>	
	Visualizzazione temperatura ambiente:	
	<p>“Yes”: visualizzazione remota della temperatura rilevata</p> <p>“no”: visualizzazione remota della temperatura impostata</p> <p>Valore di default: Yes Valori: Yes / no</p>	
	Calibrazione del sensore ambiente interno (remoto):	
	<p>La calibrazione deve essere effettuata dopo che un dato comando è rimasto attivo per un giorno. Posizionare il termometro al centro del locale, a circa 1,5 metri dal pavimento. Registrare la temperatura visualizzata dopo 1 ora.</p>	
	<p>Quando si accede per la prima volta alla modalità di calibrazione, compare la dicitura “no”, per segnalare che non è stata ancora eseguita nessuna calibrazione. Inserire la lettura rilevata dal termometro con i tasti \vee e \wedge (incrementi di 0,1 °C). Premere il tasto per confermare l'impostazione. Sullo schermo compare la dicitura. YES per indicare che la calibrazione è stata eseguita.</p>	
	<p>Nota importante: una variazione di temperatura significativa potrebbe essere riconducibile a un'installazione inadeguata del termostato. Se la differenza di temperatura risulta eccessiva, è probabile che il termostato sia stato installato in modo errato o in un luogo non idoneo.</p>	
	<p>NOTE: premendo contemporaneamente i tasti \vee e \wedge, l'utente può annullare la calibrazione del sensore. Verrà visualizzata la dicitura No.</p>	
	<p>Valore di default: no per uno scostamento di 0,0 °C</p>	
	<p>Intervallo di valori: Yes: per uno scostamento compreso tra -3,0 °C e 3,0 °C.</p>	



Calibrazione del sensore ambiente esterno (remoto):

Questo menu viene visualizzato solo se il parametro rEG (n. 20) è impostato su “Amb”. La calibrazione deve essere effettuata dopo che un dato comando è rimasto attivo per un giorno. Posizionare il termometro al centro dell’ambiente, a circa 1,5 metri dal pavimento. Registrare la temperatura visualizzata dopo 1 ora. Quando si accede per la prima volta alla modalità di calibrazione, compare la dicitura “no”, per segnalare che non è stata ancora eseguita nessuna calibrazione. Inserire la lettura rilevata dal termometro con i tasti \vee e \wedge (incrementi di 0,1°C). Premere il tasto \square per confermare l’impostazione. Sullo schermo compare **YES** a indicare che la calibrazione è stata eseguita correttamente.

Nota importante: una variazione di temperatura significativa potrebbe essere riconducibile a un’installazione inadeguata. Se la differenza di temperatura risulta eccessiva, è probabile che il termostato sia stato installato in modo errato o in un luogo non idoneo.

NOTE: premendo contemporaneamente i tasti \vee e \wedge , l’utente può annullare la calibrazione del sensore. Viene visualizzato **No**.

Valore di default: **no** per uno scostamento di 0,0°C

Intervallo di valori: **Yes**: per uno scostamento compreso tra -3,0°C e 3,0°C.



Funzione di rilevamento finestra aperta:

“**Yes**”: attivazione della funzione

“**no**”: nessuna attivazione – Per maggiori informazioni, consultare il paragrafo “Funzione di rilevamento finestra aperta”.

Valore di default: **Yes** Valori: **Yes / no**



Modalità operativa del termostato:

- **Hot**: modalità di riscaldamento
- **CLd**: modalità di raffreddamento
- **rEv**: attivazione del menu reversibile
- **Aut**: modalità automatica

Questo menu parametri compare solo se il termostato digitale non è associato a un’unità centrale SH-CU o a un master 6Z.



Abilitazione della modalità di raffreddamento:

Questo menu parametri compare solo se il termostato digitale è associato a un’unità centrale SH-CU o a un master 6Z. Serve ad abilitare o meno l’impianto di raffreddamento nell’ambiente remoto.

Impostazione di fabbrica: **Yes** Altri valori: **no**

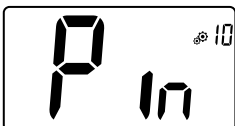

Attivazione codice PIN:

“**Yes**”: attivazione della funzione

“**no**”: nessuna attivazione – Per maggiori informazioni, consultare il paragrafo “Descrizione del codice PIN”.

Impostazione di fabbrica: **no** Valori: **Yes**



Impostazione del codice PIN:





L'utente deve configurare i valori delle tre cifre e confermare l'impostazione con il tasto di convalida.

Impostazione di fabbrica: 000 – Intervallo di valori: da 000 a 999



Reset delle impostazioni utente:

Mantenere premuto il tasto  per 5 secondi per eseguire il reset: tutti i segmenti si accendono per indicare che sul termostato sono state ripristinate le impostazioni di fabbrica:

- Temperature impostate in modalità    ,
- Tutti i parametri utente con i rispettivi valori di default.

Mantenendo premuto il pulsante:



Visualizzazione numero di zona:

Questa funzione è disponibile solo se il termostato digitale è associato a un ricevitore multizona.



Visualizzazione versione software:

Mantenere premuto il tasto  per visualizzare la versione software e le informazioni di debug. *Nota:* la versione software viene visualizzata come segue: Vxx.xx.

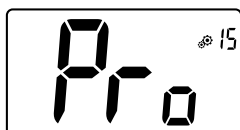

Menu Professional:

Questo menu consente di accedere ai menu parametri installatore. Mantenere premuto il tasto  per visualizzare il primo parametro dei menu installatore.

Premendo il pulsante:



Per uscire dal menu:







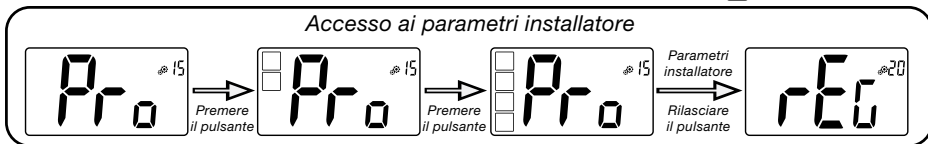

Premere il tasto  per uscire dal menu utente e tornare alla schermata principale.

8. DESCRIZIONE PARAMETRI INSTALLATORE

Per accedere ai parametri installatore, l'installatore deve andare al parametro utente n. 15. Successivamente, deve mantenere premuto il tasto di convalida per 5 secondi:



	<p>Selezione del sensore di temperatura utilizzato per la regolazione:</p> <ul style="list-style-type: none"> - AIR: regolazione con sensore interno - Amb: regolazione con sensore esterno - FLR: regolazione su sensore pavimento (sensore esterno del termostato, solo se il termostato è collegato al master) o sensore integrato nel ricevitore - FLL: regolazione con sensore pavimento e sensore interno <p>Impostazione di fabbrica: Air – Altri valori: Amb / FLL / FLR</p>
	<p>Visualizzazione della temperatura rilevata dal sensore interno:</p> <p>Se compare la dicitura “Err”, significa che il sensore interno è danneggiato.</p>
	<p>Visualizzazione della temperatura rilevata dal sensore esterno:</p> <ul style="list-style-type: none"> • Temperatura PAVIMENTO / temperatura AMBIENTE <p>Se compare la dicitura “Err”, significa che il sensore esterno/ambiente non è collegato o è danneggiato.</p>
	<p>Visualizzazione della temperatura rilevata dal sensore pavimento collegato al ricevitore (solo con lo specifico sistema bidirezionale)</p> <p>Se compare la dicitura “Err”, il termostato non è associato a un ricevitore con sensore pavimento o tale sensore è danneggiato.</p>
	<p>Limite inferiore della temperatura pavimento (FL.L)</p> <p>Questo valore si applica quando il parametro 20 corrisponde a FLL.</p> <p>Impostazione di fabbrica: “no”: non attivato</p> <p>Altri valori: da 5 °C a “FL.H”</p>
	<p>Limite superiore della temperatura pavimento (FL.H)</p> <p>Questo valore si applica quando il parametro 20 è impostato su “limite pavimento” FLL.</p> <p>Impostazione di fabbrica: “no”: non attivato</p> <p>Altri valori: da “FL.Lo” a 40 °C</p>

	<p>Tipo di regolazione:</p> <ul style="list-style-type: none"> - HYS: regolazione dell'isteresi - bP: regolazione di tipo proporzionale <p>Impostazione di fabbrica: bP Altri valori: HYS</p>
	<p>Valore di isteresi:</p> <p>Questo menu compare solo se il parametro "typ" corrisponde a "HYS". Per impostare il valore di isteresi, premere i tasti \vee e \wedge. Premere il tasto \square per confermare l'impostazione.</p> <p>Valore di default: 0.3 °C Intervallo di valori: da 0.2 °C a 3 °C</p>
	<p>Scelta del tipo di calcestruzzo:</p> <p>Sono possibili due opzioni:</p> <ul style="list-style-type: none"> - uf1: per calcestruzzo liquido di spessore < 6 cm - uf2: per calcestruzzo tradizionale di spessore > 6 cm <p>Se il parametro n. 26 è impostato su "HYS", questo menu non è disponibile.</p> <p>Impostazione di fabbrica: uf1 Altri valori: uf2</p>
	<p>Scelta del rivestimento:</p> <p>Sono possibili due opzioni:</p> <ul style="list-style-type: none"> - bP1: per pavimenti piastrellati - bP2: per pavimenti in legno (fissi o flottanti) <p>Se il parametro n. 26 è impostato su "HYS", questo menu non è disponibile.</p> <p>Impostazione di fabbrica: bP1 Altri valori: bP2</p>
	<p>Filo pilota:</p> <p>Questa opzione consente di attivare il filo pilota, qualora l'impianto ne sia dotato.</p> <p>Impostazione di fabbrica: no Altri valori: yes</p>
	<p>Limite minimo dell'intervallo di impostazione della temperatura nominale:</p> <p>Impostazione di fabbrica: 5.0 °C Altri valori: da 5.0 °C a 15.0 °C</p>
	<p>Limite massimo dell'intervallo di impostazione della temperatura nominale:</p> <p>Impostazione di fabbrica: 37.0 °C Altri valori: da 20.0 °C a 37.0 °C</p>
	<p>Impostazione del valore di umidità (opzionale)</p> <p>Impostazione di fabbrica: 75 % Altri valori: dallo 0% ("no") al 100%</p>

**Il termostato sembra operare regolarmente,
ma il sistema di riscaldamento/raffrescamento non funziona correttamente.**

Uscita	Sul ricevitore: - Verificare la buona ricezione del segnale RF. - Verificare i collegamenti. - Verificare l'alimentazione dell'elemento riscaldante. - Rivolgersi all'installatore.
Comunicazione RF	Verificare i seguenti punti: - Il ricevitore deve essere installato a una distanza minima di 50 cm da tutti gli altri dispositivi elettrici o wireless (GSM, Wi-Fi, ecc.) - Il ricevitore non deve essere fissato a componenti metallici o installato nelle immediate vicinanze di tubi idraulici (rame, ecc.).
Calibrazione sensore	- Provare a calibrare il termostato (fare riferimento al parametro utente 05). - Contattare il proprio installatore in fiducia per verificare e regolare i parametri in base all'impianto di riscaldamento in uso.
Configurazione	Il simbolo  lampeggia: - La richiesta di raffrescamento inviata dall'unità centrale (SH-CU) viene rifiutata dal termostato (fare riferimento al parametro utente 08).

10. MANUTENZIONE

Indicazione del livello di carica delle batterie

Le batterie sono considerate esaurite quando il livello di tensione è troppo basso per un funzionamento ottimale del prodotto. Sullo schermo LCD lampeggia l'icona .

Pulizia del termostato

Spolverare con delicatezza l'esterno del termostato con un panno morbido, che non lasci filamenti.

Se il termostato necessita di una pulizia più accurata:

- Inumidire leggermente con acqua un panno morbido e pulito.

- Strizzare il panno in modo da eliminare l'acqua in eccesso.

- Strofinare delicatamente il display e i lati del termostato, assicurandosi che intorno al prodotto non si raccolgano gocce d'acqua.

Importante: Non spruzzare l'acqua direttamente sul termostato e non usare detersivi o solventi che potrebbero danneggiare il termostato.

11. CARATTERISTICHE TECNICHE

Ambientali:	
Temperatura d'esercizio	da 0 °C a 40 °C
Temperatura di spedizione e di magazzinaggio	da -10 °C a +50 °C
Grado di protezione	IP30
Classe di isolamento	Classe II
Grado di inquinamento	2
Precisione di temperatura	0,1 °C
Campo di temperatura	Incrementi da 0,5 °C
Comfort, temperatura ridotta	da 5 °C a 37 °C
Vacanze (antigelo)	da 0,5 °C a 10,0 °C
Timer	da 5 °C a 37 °C
Caratteristiche di regolazione	Banda proporzionale (PWM 2 °C/10 min.) o isteresi da 0,2 °C a 3,0 °C
Vita utile delle batterie	2 batterie AAA LR03 1,5 V alcaline, ~2 anni
Sensori:	Interno: NTC 10 kW a 25 °C
Interno ed esterno (opzionali)	Esterno: NTC 10 kW a 25 °C (β = 3950)
Radiofrequenza	868 MHz, < 10 mW.

Versione software	Indicata nel menu parametri Vers 14
Ricevitori compatibili	SH-CD, SH-CU, SH-SM, SH-PO Per altri ricevitori compatibili: consultare il manuale d'uso del proprio ricevitore.
Prodotto conforme a Classificazione Contributo	UE 811/2013 e 2010/30/UE IV (2 %)

11.1 Dimensioni e peso

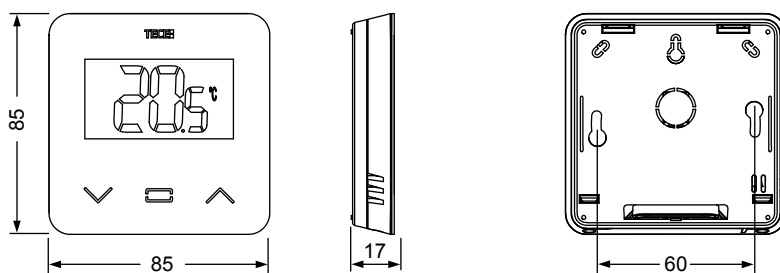

Peso 115 g (solo termostato) – tutto il prodotto, compresa la scatola 220 g

12. DIRETTIVE

Descrizione	Descrizione	Link
Direttiva bassa tensione (LVD) 2014/35/EU	La Direttiva bassa tensione (LVD) (2014/35/UE) assicura che entro determinati limiti di tensione le apparecchiature elettriche prevedano un livello elevato di protezione per i cittadini europei e sfrutta appieno i vantaggi del mercato unico europeo.	2014/35/UE
Compatibilità elettromagnetica (EMC) Direttiva 2014/30/UE	La Direttiva compatibilità elettromagnetica (EMC) 2014/30/UE assicura che le apparecchiature elettriche ed elettroniche non generino o subiscano interferenze elettromagnetiche.	2014/30/UE
Direttiva apparecchiature radio (RED) 2014/53/UE	La Direttiva relativa alle apparecchiature radio 2014/53/UE (RED) stabilisce un quadro normativo concernente la messa a disposizione delle apparecchiature radio sul mercato.	2014/53/UE
Direttiva RoHS 2011/65/EU sulla restrizione all'uso di determinate sostanze pericolose	Direttiva sulla restrizione all'uso di determinate sostanze pericolose nelle apparecchiature elettriche ed elettroniche.	2011/65/UE
Direttiva RAEE sui rifiuti di apparecchiature elettriche ed elettroniche	La Direttiva RAEE (2012/19/UE) mira a ridurre la quantità di rifiuti di apparecchiature elettriche ed elettroniche conferite in discarica.	2012/19/UE
Regolamento (EU) 2015/1188 della Commissione	Specifiche per la progettazione ecocompatibile degli apparecchi per il riscaldamento d'ambiente locale.	2015/1188

INHOUDSOPGAVE

Algemene informatie	94
1. Presentatie.....	95
2. Inhoud doos.....	95
3. Eerste installatie.....	96
4. Productbeschrijving.....	97
4.1 Beschrijving LCD- display	97
5. Selecteren modus	98
5.1 Instelling temperatuur wijzigen.....	99
5.1.1 Boost/Timer	
5.1.2 AUTO	
5.1.3 Comfort	
5.1.4 Verlaagd / ECO	
5.1.5 Vorstbescherming	
5.1.6 UIT	
6. Belangrijkste functies.....	100
6.1 Toegang menu instellingen gebruiker	100
6.2 Omkeerbare modus	101
6.3 Detectie open raam	101
6.4 Reset	101
6.5 Vergrendeling toetsenbord.....	101
6.6 Pin	102
6.7 Overige informatie.....	102
6.7.1 Indicatielampjes verwarming en koeling	
6.7.2 Led-lampjes	
6.7.3 Werking draadloze communicatie	
7. Beschrijving instellingen gebruiker.....	103
8. Beschrijving instellingen installateur	106
9. Probleemoplossing	108
10. Onderhoud	109
11. Technische kenmerken.....	109
11.1 Afmetingen en gewicht	110
12. Richtlijnen	110

ALGEMENE INFORMATIE

Veiligheidswaarschuwingen en gebruiksaanwijzingen

- Dit product dient bij voorkeur door een erkend vakman te worden geïnstalleerd. Onder voorbehoud van naleving van bovenstaande voorwaarden, is de fabrikant aansprakelijk voor de apparatuur volgens de wettelijke bepalingen.
- Bij het werken met de thermostaat dienen alle instructies in deze installatie- en bedieningshandleiding te worden opgevolgd. Bij storingen als gevolg van verkeerde installatie, onjuist gebruik of slecht onderhoud komt de aansprakelijkheid van de fabrikant te vervallen.



- Bij elke poging tot reparatie komt de verantwoordelijkheid en de verplichting tot garantie en vervanging van de fabrikant te vervallen.
- Dek de thermostaat niet af, want anders wordt de omgevingstemperatuur niet correct gemeten. Daarom mag de sensor nooit achter dikke gordijnen, meubels e.d. verborgen zijn. Als alternatief kan een externe sensor worden gebruikt.
- Batterijen kunnen ontploffen of lekken, en brandwonden veroorzaken, als zij opgeladen, in open vuur geworpen, met een ander batterijtype gebruikt, andersom geplaatst of gedemonteerd worden. Vervang alle batterijen tegelijk. Draag geen losse batterijen in uw zak of tas. Verwijder het etiket van de batterij niet. Houd batterijen buiten het bereik van kinderen. Bij inslikken onmiddellijk een arts raadplegen.

- 2012/19/EU (AEEA-richtlijn): In de Europese Unie kunnen producten die met dit symbool zijn gemarkeerd niet als ongesorteerd huishoudelijk afval worden verwijderd. Voor een correcte recycling moet u dit product na aankoop van equivalente nieuwe apparatuur naar uw lokale leverancier terugbrengen, of bij de aangewezen inzamelpunten inleveren. Zie: www.recyclethis.info voor meer informatie.
- 2006/66/EG (batterijrichtlijn): Dit product bevat een batterij die in de Europese Unie niet als ongesorteerd huishoudelijk afval mag worden verwijderd. Zie de productdocumentatie voor specifieke batterijinformatie. De batterij is gemarkeerd met dit symbool, dat afkorting kan bevatten ter aanduiding van cadmium (Cd), lood (Pb) of kwik (Hg). Voor een correcte recycling, de batterij naar uw leverancier terugbrengen of bij een aangewezen inzamelpunt inleveren. Zie: www.recyclethis.info voor meer informatie.



Toepassing

- De thermostaat is ontworpen voor gebruik in woonkamers, kantoorruimtes en industriegebouwen. Controleer voor gebruik of de installatie met bestaande voorschriften overeenkomt, om een correct gebruik van het systeem te garanderen.

Kijk in de “Korte installatiehandleiding” hoe de thermostaat moet worden geïnstalleerd.

1. PRESENTATIE

- Compatibiliteit aangesloten thermostaat **TECE** systeem.
- 3 gevoelige aanraakknoppen.
- Draadloze tweerichtingscommunicatie 868 MHz.
- Diverse instellingen voor temperatuurmodi.
- Vorstbeschermingsfunctie.
- Configureerbare **hysteresis** of **PWM**regeling.
- Pincode en schroefvergrendeling voor openbare ruimtes.
- EEPROM niet-vluchtig geheugen.
- 2x1,5 V AAA-batterijen (LR3).
- 2 menu's voor instellingen: Gebruiker en Installateur.

Als optie

Externe sensor met diverse mogelijkheden voor regeling (vloer, thermostaat, gecombineerd ...).



2. INHOUD DOOS

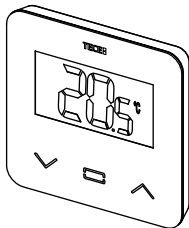

TECE thermostaat

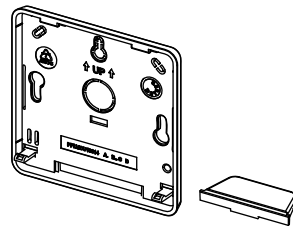

Achterdeksel en standaard voor tafelmontage

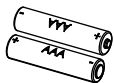

AAA-batterijen



Bevestigingsschroeven



Dubbelzijdig plakband



Borgschroeven

3. EERSTE INSTALLATIE

Zie de “Korte installatiehandleiding” voor instructies.

Batterijen plaatsen

- Open het deksel en plaats de 2 meegeleverde AAA-batterijen.
- Sluit het deksel.

Thermostaat koppelen, RF draadloze communicatie initialiseren.

U moet uw ontvanger of TECE aanraakscherm instellen op de modus **radiokoppeling** (zie het vouwblad bij het apparaat).

Druk gedurende 5 sec de knop op de achterzijde in voor directe toegang tot het initialisatiemenu.

U krijgt de volgende schermen te zien:

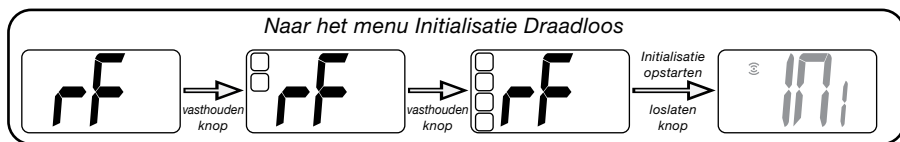
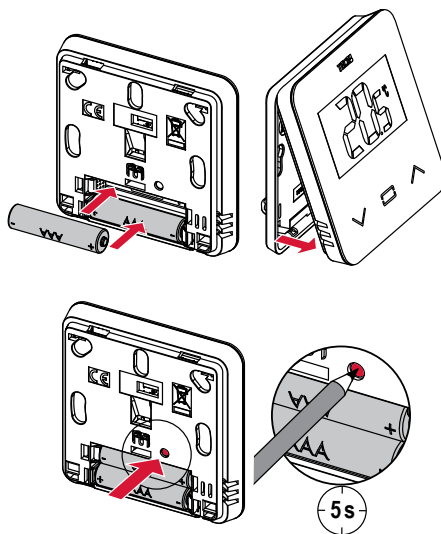

Andere methode in het menu Instellingen:

- 1 Druk op de toets om thermostaat uit de slaapstand te halen.
- 2 Druk 5 sec op de toets om naar het menu Instellingen te gaan.
- 3 Druk op de toets om naar Initialisatie te gaan.

U krijgt de volgende schermen te zien:

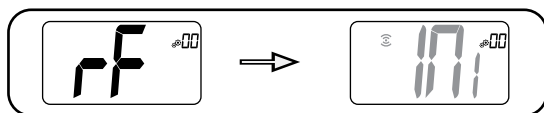

Opmerking:

Na enkele seconden moeten thermostaat en ontvanger/aanraakscherm vanzelf de modus RF-koppeling verlaten. Dit is de normale procedure om een correcte koppeling te bevestigen. Om installatie te vergemakkelijken, kunt u het beste de thermostaat dichtbij de ontvanger of het aanraakscherm houden gedurende de configuratiemodus.

4. PRODUCT-BESCHRIJVING

Valideren van het instelpunt voor de temperatuur of toegang tot het menu
Instellingen of tonen van gemeten temperatuur / instelpunt temperatuur.

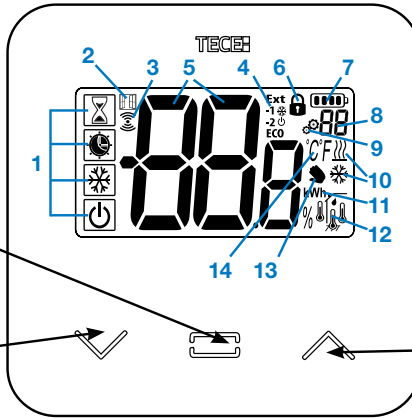

De knop Min of de knop omlaag/links voor navigeren door het menu.

Plus-knop of omhoog/rechts voor navigeren door het menu.

4.1 Beschrijving LCD- display :

- 1 Pictogram dat de huidige bedrijfsmodus van de thermostaat toont.
Van links naar rechts:



- 2 Open raam
3 RF communicatie
4 Weergeven van opdracht via de stuurdraad of verlaagde automodus, **Ext** opdracht gegeven aan verwarmingssysteem
-1 opdracht tot comfort minus 1 °C
-2 opdracht tot comfort minus 2 °C
ECO opdracht tot verlaagd instelpunt of Auto verlaagde modus
 opdracht tot instelpunt vorstbescherming
 opdracht tot stoppen

- 5 Gemeten temperatuur/ instelpunt temperatuur / resterende tijd voor de modus Boost.

- 6 Vergrendeld toetsenbord.
7 Batterijniveau.
8 Menunummer Instellingen.
9 Menu Instellingen.
10 Indicatie aanvraag verwarming of koeling .11 **kWh**. Eenheid elektrisch energieverbruik.
12 Type gemeten data en sensor gebruikt voor systeemregeling:
- Vochtmeting en -regeling
 - Sensor interne temperatuur
 - Sensor omgevingstemperatuur
 - Sensor vloertemperatuur
 - Sensor externe temperatuur

- 13 Afwijking door gebruiker of "adaptive start" tijdens toepassing Automodus
14 Eenheden voor temperatuur °C of °F of % meting relatieve vochtigheid.

5. SELECTEREN MODUS

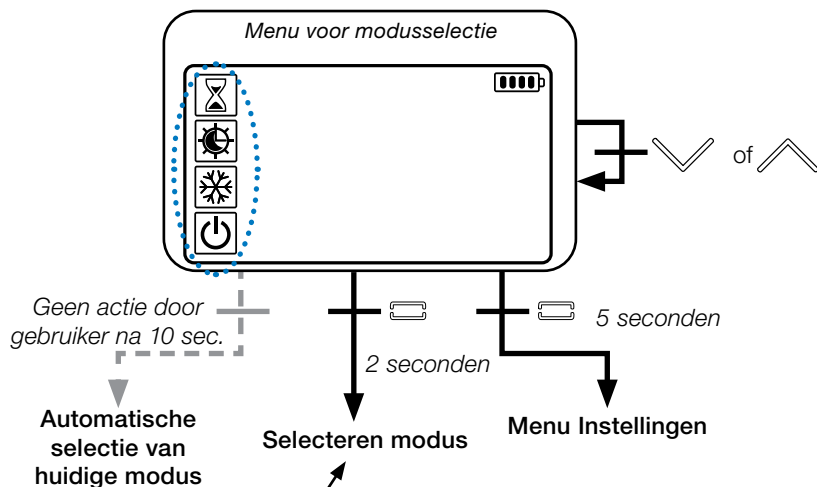

Druk op de toets ✓ □ ∧ om de thermostaat uit de slaapstand te halen en de achtergrondverlichting in te schakelen.

Houd de toets □ 2 seconden ingedrukt om toegang te krijgen tot het **menu voor het selecteren van een modus**.

Door te drukken op ✓ of ∧ kan worden genavigeerd naar een andere **modus**.

Indien “basisnavigatie” is ingeschakeld (menu #03), dan zal het navigatiemenu zijn:

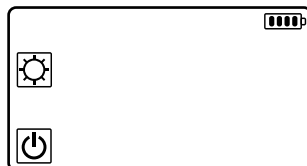
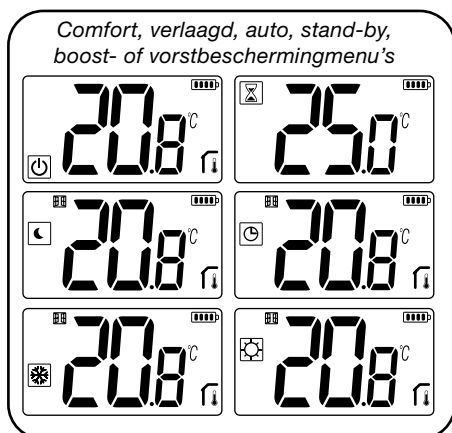

5.1 Instelling temperatuur wijzigen

Haal de thermostaat uit de slaapstand door op een willekeurige toets te drukken.

Druk op ∇ of \wedge , **om het temperatuurinstelpunt te wijzigen** (cijfers beginnen te knipperen).

Het indrukken van toets  bevestigt de ingestelde waarde voor de temperatuur.

5.1.1 Boost/Timer

In de modus Boost wordt het instelpunt gedurende een geselecteerde periode toegepast.

Na deze periode keert de thermostaat terug naar de voorafgaande modus.

U kunt eerst de gewenste instelling voor de temperatuur aanpassen met ∇ of \wedge , druk op de toets  om te bevestigen, standaardwaarde is 24 °C.

Daarna kunt u de tijdsduur in uren "H" instellen, indien korter dan 24 uur, vervolgens in dagen "d".

5.1.2 AUTO

Deze modus wordt alleen ingeschakeld als de thermostaat gekoppeld is met een TECE aanraakscherm SH-CU.

In de modus Auto zal het **verwarmingssysteem het programma volgen** in overeenstemming met de huidige tijd en de ingestelde temperaturen voor Comfort en Verlaagd. Door indrukken van de toetsen ∇ of \wedge , wordt de modus Boost/Timer geselecteerd, die de ingestelde temperatuur negeert (1 h).

5.1.3 Comfort

In deze modus zal het instelpunt comforttemperatuur voortdurend worden toegepast.

5.1.4 Verlaagd / ECO

In deze modus zal het instelpunt voor verlaagde temperatuur voortdurend worden toegepast.

Opmerking: In de modus Koelen, werkt de modus Verlaagd als de UIT-modus (systeem wordt uitgeschakeld, NC-actuators sluiten).

5.1.5 Vorstbescherming

Gebruik deze modus als u uw installatie wilt beschermen tegen bevriezing. (standaardwaarde 7 °C).

5.1.6 UIT

Gebruik deze modus als u de installatie moet uitschakelen.

Let op: In deze modus kan uw installatie bevriezen.

6. BELANGRIJKSTE FUNCTIES

6.1 Toegang menu instellingen gebruiker

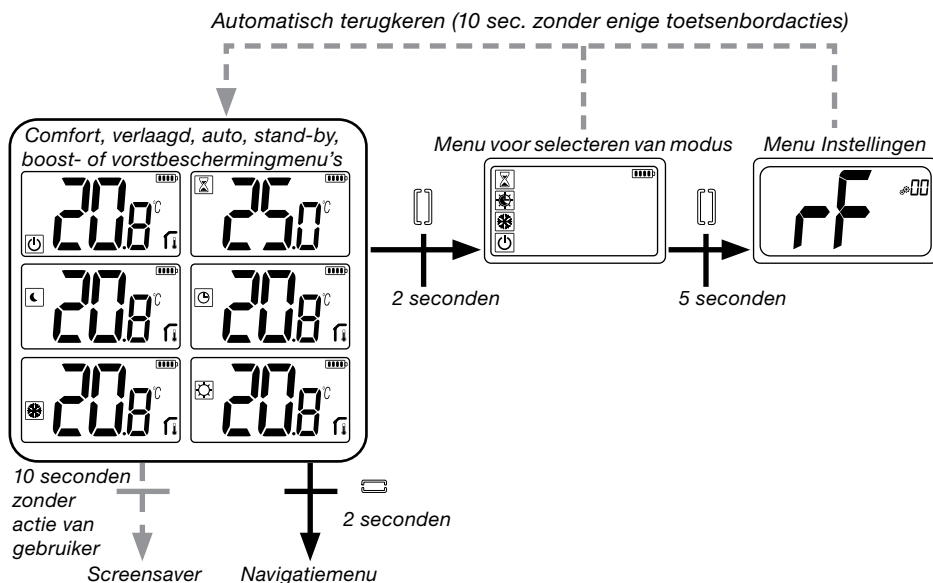

Druk op een willekeurige toets om de thermostaat uit de slaapstand te halen en de achtergrondverlichting in te schakelen.

Door indrukken van de toets gedurende 5 seconden kan de gebruiker toegang krijgen tot het menu Instellingen.

Scrollen door het menu doet u met de toetsen \vee en \wedge . Menu wordt geselecteerd door indrukken van de toets , waarde begint te knipperen. Zodra u in het menu bent, kunt u de instelwaarde veranderen met de toetsen \vee en \wedge .

Door opnieuw op de toets te drukken, wordt de instelwaarde bevestigd.

Opmerking: Instelwaarden van de thermostaat worden ingedeeld in twee groepen: Gebruiker en Installateur (uitgebreid menu).

6.2 Omkeerbare modus

Toegang tot dit menu is alleen mogelijk op twee voorwaarden:

- Thermostaat is niet gekoppeld met een aanraakscherm of 6Z master.
- “Omkeerbaar menu” is ingeschakeld in het gebruikersmenu Instellingen.

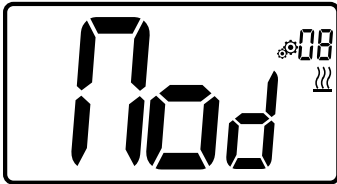

Voer gebruikersparameter 08 in met de toetsen ∇ en \wedge , om de bedrijfsmodus van de thermostaat te selecteren:

- **Hot:** Modus verwarmingsregeling
- **CLd:** Modus koelingsregeling
- **rEv:** inschakelen van omkeerbare modus in menu
- **Aut:** automatische Verwarming/Koeling-modus.

Indrukken van de toets  bevestigt de selectie en schakelt naar de modus Comfort. Doet een gebruiker een aantal seconden niets, dan wordt de selectie van dat moment bevestigd en keert het systeem terug naar de eerder geselecteerde modus.

Het indrukken van toets  bevestigt de ingestelde waarde voor de temperatuur.

6.3 Detectie open raam

Voer gebruikersparameter 07 in.



Wanneer ingeschakeld en detectie is actief, zal het pictogram  op het scherm verschijnen en knipperen! Met deze functie wordt het temperatuurverloop gemeten en geregistreerd.

Wanneer er een open raam wordt gedetecteerd, zal de thermostaat het verwarmingssysteem op het instelpunt voor vorstbescherming zetten. De gebruiker kan het verwarmingssysteem opnieuw opstarten en de openraamdetectie stoppen door op een toets te drukken.

6.4 Reset

Door ingedrukt houden van knop op de achterkant van de thermostaat kan de gebruiker:

- De pincode vrijgeven
- Rechtstreeks naar het menu Koppelen gaan (5 seconden)
- De thermostaat resetten met alle gebruikersinstellingen gelijk aan de fabrieksinstelling. (10 seconden).

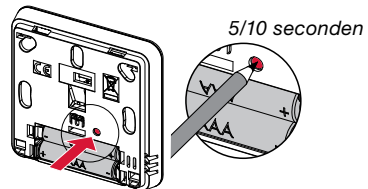

6.5 Vergrendeling toetsenbord

Haal de thermostaat uit de slaapstand (verlichte achtergrond),

Druk de toetsen ∇ en \wedge tegelijkertijd in.

Zodra de vergrendeling is geactiveerd, verschijnt het logo  op het LCD-scherm:



6.6 Pincode

Om deze functie te activeren voert u gebruikersparameter 10 in.

De pincode beveiligt de thermostaat tegen wijzigingen van de instellingen zoals temperatuur en modus.

Indien een gebruiker een toets indrukt, verschijnt er "PIN". Indien een gebruiker nogmaals een toets indrukt, moet de pincode worden ingevoerd.

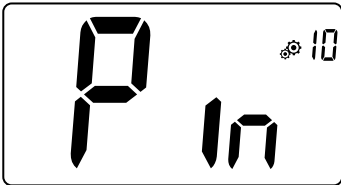

6.7 Overige informatie

6.7.1 Indicaties verwarming en koeling

Logo's gebruikt om aan te geven welke functie in bedrijf is:

verwarmen is ;

koelen is .

6.7.2 Led-lampjes

Wijzigt een gebruiker de ingestelde temperatuur in de werkmodus, dan wordt hierover informatie getoond d.m.v. een gekleurd led-lampje midden op de bevestigingstoets.

Blauw < 18 °C

Lichtblauw < 20 °C

Groen < 22 °C

Geel < 24 °C

Rood < 37 °C

6.7.3 Werking draadloze communicatie

Wanneer de digitale thermostaat een RF-frame verstuurt, knippert het LCD-logo tijdens de verzending.

Een RF-frame wordt verzonden:

- Wanneer de gebruiker een willekeurige toets op de thermostaat indrukt.
- Wanneer de gebruiker een toets aantikt op het centrale aanraakscherm om de thermostaat te actualiseren.
- Automatisch iedere 3-4 minuten.

7. BESCHRIJVING INSTELLINGEN GEBRUIKER

	<p>RF-koppeling activeren: Aantikken van toets start initialisatie van de communicatie: Nog een keer aantikken van toets zal zorgen dat deze modus wordt verlaten.</p>	
	<p>Weergegeven temperatuureenheid:</p> <ul style="list-style-type: none"> • °C: Celsius • °F: Fahrenheit <p>Standaardinstelling: °C Waarden: °C / °F</p>	
	<p>Zoemer inschakelen:</p> <p>“Yes”: inschakeling van functie “no”: geen inschakeling</p> <p>Standaardinstelling: no Waarden: Yes / no</p>	
	<p>“basisnavigatie” modus:</p> <p>“Yes”: inschakeling van functie, beperkt tot comfort- en uitmodus. “no”: geen inschakeling</p> <p>Standaardinstelling: no Waarden: Yes / no</p>	
	<p>Kamertemperatuur weergeven:</p> <p>“Yes”: thermostaat toont de gemeten temperatuur “no”: thermostaat toont de ingestelde temperatuur</p> <p>Standaardinstelling: Yes Waarden: Yes / no</p>	
	<p>Kalibreren van de sensor in de kamer (op afstand):</p> <p>Nadat een bepaalde opdracht een dag is uitgevoerd moet de sensor worden gekalibreerd. Plaats de thermometer in het midden van de kamer op ongeveer 1,5 meter boven de vloer. Noteer na 1 uur de getoonde temperatuur.</p> <p>Wanneer u voor de eerste keer naar de kalibratiemodus gaat, toont de indicator “No” hetgeen betekent dat er nog geen enkele kalibratie is uitgevoerd. Voer de meetwaarde op uw thermometer in met de toetsen en (stappen van 0,1 °C).</p> <p>De instelling wordt bevestigd met toets . YES verschijnt om aan te geven dat het kalibreren is voltooid.</p> <p>Belangrijke opmerking: Een grote temperatuurafwijking kan duiden op een verkeerde installatie van de thermostaat. Als het temperatuurverschil te groot is, kan dit betekenen dat uw thermostaat niet goed is geïnstalleerd, bijv. niet op de juiste plek.</p> <p>OPMERKINGEN: Indien de gebruiker tegelijkertijd de toetsen en , indrukt, wordt de sensorkalibratie gereset. No wordt getoond.</p> <p>Standaardinstelling: no voor offset van 0.0 °C Bereikwaarden: Yes: voor offset tussen -3.0 °C and 3.0 °C.</p>	



Kalibreren van de sensor buiten de kamer (op afstand):

Dit menu wordt alleen weergegeven indien de parameter rEG (#20) is ingesteld op "Amb". Nadat een bepaalde opdracht een dag is uitgevoerd moet de sensor worden gekalibreerd. Plaats de thermometer in het midden van de

kamer op ongeveer 1,5 meter boven de vloer. Noteer na 1 uur de getoonde temperatuur. Wanneer u voor de eerste keer naar de kalibratiemodus gaat, toont de indicator "No" hetgeen betekent dat er nog geen enkele kalibratie is uitgevoerd. Voer de meetwaarde op uw thermometer in met de toets \surd en de toets \wedge (stappen van 0,1 °C). De instelling wordt bevestigd met toets \square . **YES** verschijnt om aan te geven dat het kalibreren is voltooid.

Belangrijke opmerking: Een grote temperatuurafwijking kan duiden op een verkeerde installatie van de thermostaat. Als het temperatuurverschil te groot is, kan dit betekenen dat uw thermostaat niet goed is geïnstalleerd, bijv. niet op de juiste plek.

OPMERKINGEN: Indien de gebruiker tegelijkertijd de toetsen \surd en \wedge indrukt, wordt de sensorkalibratie gereset. **No** wordt getoond.

Standaardinstelling: **no** voor offset van 0,0 °C

Bereikwaarden: **Yes:** voor offset tussen -3,0 °C and 3,0 °C

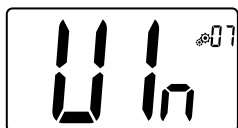

Detectie open raam:

"Yes": inschakeling van functie

"no": geen inschakeling

Meer informatie vindt u in de paragraaf "Detectie open raam"

Standaardinstelling: **Yes** Waarden: **Yes / no**



Bedrijfsmodus van de thermostaat:

- **Hot:** verwarmingsmodus
- **CLd:** koelmodus
- **rEv:** inschakelen van omkeerbaar menu
- **Aut:** automatische modus

Dit instellingenmenu verschijnt alleen indien de digitale thermostaat niet met een aanraakscherm SH-CU of een 6Z master is gekoppeld.



Wel of geen autorisatie van de koelingsmodus:

Dit instellingenmenu verschijnt alleen indien de digitale thermostaat met een aanraakscherm SH-CU of een 6Z master is gekoppeld. Hiermee kan het koelsysteem al dan niet in de kamer op afstand werken.

Fabrieksinstelling: **Yes** Andere waarden: **no**

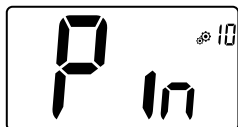

Activeren pincode:

"Yes": inschakeling van functie

"no": geen inschakeling

Meer informatie vindt u in de paragraaf "Beschrijving pincode"

Fabrieksinstelling: **no** Waarden: **Yes**



Instelwaarde voor de pincode:

De gebruiker moet een driecijferige waarde invoeren en deze vervolgens bevestigen met de validatietoets.

Fabrieksinstelling: **000** Waardenbereik: **000** tot **999**



Instellingen gebruiker resetten:

Houd 5 seconden lang ingedrukt om te resetten. Alle segmenten lichten op om aan te geven dat de thermostaat is gereset naar de fabrieksinstelling:

- Ingestelde temperaturen in modi,
- Alle gebruikersinstellingen met hun fabrieksinstellingen.

Wanneer de knop ingedrukt wordt gehouden:



Weergave van zonenummer:

Deze functie is uitsluitend beschikbaar indien de digitale thermostaat met een multizone ontvanger is gekoppeld.



Weergave van clientsoftwareversie:

Indrukken en ingedrukt houden van toets toont de softwareversie en debuginformatie.

Denk eraan: softwareversie wordt genoteerd als: Vxx.xx.

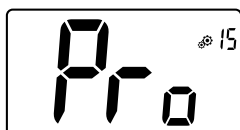

Menu voor installateurs:

Met dit menu heeft men toegang tot de instellingenmenu's voor de installateur. Indrukken en ingedrukt houden van toets toont de eerste parameter van de installateurmenu's.

Wanneer de knop ingedrukt wordt gehouden:

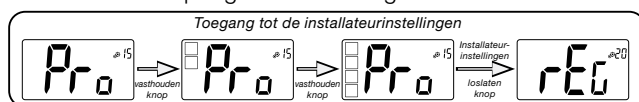

Gebruikersmenu afsluiten:

Druk op de toets om het gebruikersmenu te verlaten en terug te keren naar het hoofdscherm.

8. BESCHRIJVING INSTELLINGEN INSTALLATEUR

Om toegang te krijgen tot de installateurinstellingen moet de installateur naar gebruikersparameter 15 gaan. Na indrukken en ingedrukt houden van de validatietoets gedurende 5 seconden:

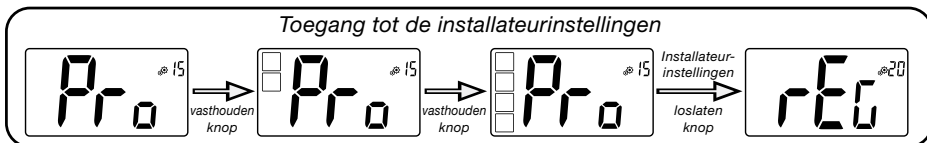

	<p>Selecteren van de temperatuursensor gebruikt voor de regeling:</p> <ul style="list-style-type: none"> - AIR: regeling met interne sensor - Amb: regeling met externe sensor - FLR: regeling op basis van de vloersensor (externe sensor van de thermostaat op afstand, uitsluitend wanneer de thermostaat is verbonden met de master) of de sensor die in de ontvanger is opgenomen - FLL: regeling met de vloersensor en de luchtsensor <p>Fabrieksinstelling: Air Andere waarden: Amb / FLL / FLR</p>
	<p>Weergave van gemeten temperatuur door interne sensor:</p> <p>Indien "Err" wordt getoond, is de interne sensor kapot.</p>
	<p>Weergave van gemeten temperatuur door externe sensor:</p> <ul style="list-style-type: none"> • VLOERtemperatuur / OMGEVINGStemperatuur <p>Indien "Err" wordt getoond, is de externe/omgevingssensor niet aangesloten of kapot.</p>
	<p>Weergave van gemeten temperatuur door vloersensor verbonden met ontvanger (uitsluitend met het specifieke bidirectionele systeem)</p> <p>Indien "Err" wordt getoond, is de thermostaat niet gekoppeld met een ontvanger met vloersensor of is deze sensor kapot.</p>
	<p>Onderlimiet van de vloertemperatuur (FL.L)</p> <p>Deze waarde wordt gebruikt wanneer parameter 20 op FLL staat.</p> <p>Fabrieksinstelling: "no": niet geactiveerd</p> <p>Andere waarden: 5 °C tot "FL.H"</p>
	<p>Bovenlimiet van de vloertemperatuur (FL.H)</p> <p>Deze waarde wordt gebruikt wanneer parameter 20 is ingesteld op "Floor limit" FLL.</p> <p>Fabrieksinstelling: "no": niet geactiveerd</p> <p>Andere waarden: "FL.Lo" tot 40 °C</p>

	<p>Type regeling:</p> <ul style="list-style-type: none"> - HYS: hysteresis-regeling - bP: proportionele regeling <p>Fabrieksinstelling: bP Andere waarden: HYS</p>
	<p>Hysteresiswaarde:</p> <p>Dit menu wordt alleen getoond indien de parameter "Typ" gelijk is aan "hys". Gebruik de toetsen \vee en \wedge om de hysteresis-waarde in te stellen. De instelling wordt bevestigd met toets \square.</p> <p>Standaardinstelling: 0.3 °C Waardebereik: 0.2 °C tot 3 °C</p>
	<p>Keuze van het type beton:</p> <p>Er zijn twee keuzemogelijkheden:</p> <ul style="list-style-type: none"> - uf1: voor dun vloeibaar beton < 6 cm - uf2: voor traditioneel beton met een dikte van meer dan 6 cm <p>Indien parameter #26 is ingesteld op "HYS" dan is dit menu niet beschikbaar</p> <p>Fabrieksinstelling: uf1 Andere waarden: uf2</p>
	<p>Keuze van het type vloer:</p> <p>Er zijn twee keuzemogelijkheden:</p> <ul style="list-style-type: none"> - bP1: voor tegels - bP2: voor houten vloeren (al dan niet zwevend) <p>Indien parameter #26 is ingesteld op "HYS" dan is dit menu niet beschikbaar</p> <p>Fabrieksinstelling: bP1 Andere waarden: bP2</p>
	<p>Functie van de stuurdraad:</p> <p>Deze optie wordt gebruikt om de stuurdraadfunctie mogelijk te maken, indien gebruikt in uw installatie.</p> <p>Fabrieksinstelling: no Andere waarden: yes</p>
	<p>Minimale waarde van het instelbereik voor de ingestelde temperatuur:</p> <p>Fabrieksinstelling: 5.0 °C Andere waarden: 5.0 °C tot 15.0 °C</p>
	<p>Minimale waarde van het instelbereik voor de ingestelde temperatuur:</p> <p>Fabrieksinstelling: 37.0 °C Andere waarden: 20.0 °C tot 37.0 °C</p>
	<p>Instelpunt vochtigheid (optie)</p> <p>Fabrieksinstelling: 75 % Andere waarden: 0% ("no") tot 100%</p>

Mijn thermostaat lijkt correct te werken maar de verwarming of koeling werkt niet naar behoren	
Uitgang	Op de ontvanger: - Controleer op goede ontvangst van het RF-signaal - Controleer de verbindingen. - Controleer de voeding van het verwarmingselement. - Neem contact op met uw installateur.
RF-communicatie	Controleer de volgende zaken: - De ontvanger moet worden opgesteld op een minimale afstand van 50 cm van alle andere elektrische en draadloze apparaten (GSM, WiFi ..) - De ontvanger mag niet zijn bevestigd op een metalen deel of te dicht bij waterleidingen ... (koper ...)
Kalibreren van de sensor	- Probeer uw thermostaat te kalibreren (zie gebruikersparameter 05). - Neem contact op met uw installateur, om de regelinstellingen voor uw verwarmingssysteem te controleren en af stellen.
Configuratie	Het logo  knippert: - De aanvraag van koeling wordt gedaan door de centrale (SH-CU) maar de thermostaat staat dit niet toe (zie gebruikersparameter 08).

10. ONDERHOUD

Indicatie batterijniveau

De batterijen worden als zwak beschouwd wanneer het spanningsniveau te laag is voor een correcte werking van het product. Het pictogram  op het LCD-scherm zal knipperen.

Reinigen van de thermostaat

Stof de buitenzijde van de thermostaat voorzichtig af met een zachte, pluisvrije doek. Indien de thermostaat grondiger moet worden schoongemaakt:

- Bevochtig een zachte en schone doek lichtjes met water.

- Wring een teveel aan water uit de doek.

- Veeg het display en de zijkanten van de thermostaat voorzichtig schoon en zorg er daarbij voor dat er geen waterdruppels op het product achterblijven.

Belangrijk: Spuit niet rechtstreeks water op de thermostaat en gebruik ook geen reinigingsvloeistoffen of polijstmiddelen aangezien deze de thermostaat kunnen beschadigen.

11. TECHNISCHE KENMERKEN

Omgeving:	
Werktemperatuur	0 °C - 40 °C
Verzend- en opslagtemperatuur	-10 °C tot +50 °C
Elektrische beveiliging	IP30
Installatiecategorie	Klasse II
Vervuilingsgraad	2
Temperatuurnauwkeurigheid	0,1 °C
Instelbereik temperatuur	0,5 °C stap
Comfort, Verlaagd	5 °C tot 37 °C
Vakantie (vorstbescherming)	0,5 °C tot 10,0 °C
Timer	5 °C tot 37 °C
Kenmerken regeling	Proportionele band (PWM 2 °C/10 min) of hysteresis 0,2 °C tot 3,0 °C
Levensduur voeding	2 AAA LR03 1.5 V alkaline, ~2 jaar
Sensoren:	Intern: NTC 10 kW bij 25 °C
Intern en extern (optie)	Extern: NTC 10 kW bij 25 °C (β = 3950)
Radiofrequentie	868 MHz, < 10 mW.

Softwareversie	Wordt getoond in het parametermenu. Versie 14
Compatibele ontvangers	SH-CD, SH-CU, SH-SM, SH-PO Andere ontvangers kunnen compatibel zijn. Controleer dit in de handleiding van uw ontvanger.
Product voldoet aan Classificatie Bijdrage	UE 811/2013 en 2010/30/UE IV (2 %)

11.1 Afmetingen en gewicht

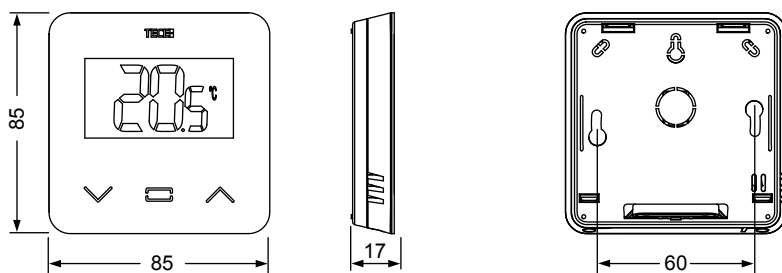

Gewicht: 115 g (alleen thermostaat) – alles inclusief doos 220 g

12. RICHTLIJEN

Aanduiding	Beschrijving	Link
Laagspanningsrichtlijn (LVD) 2014/35/EU	De Low Voltage Directive (LVD) (2014/35/EU) (Laagspanningsrichtlijn) zorgt ervoor dat elektrische apparatuur binnen bepaalde spanningslimieten de Europese ingezetenen een hoog beschermingsniveau biedt en ten volle van de interne markt kan profiteren.	2014/35/UE
Elektromagnetische compatibiliteit (EMC) richtlijn 2014/30/EU	De EMC-richtlijn 2014/30/EU zorgt ervoor dat elektrische en elektronische apparatuur geen elektromagnetische storingen veroorzaakt of daar niet door wordt beïnvloed.	2014/30/UE
Radioapparatuur Richtlijn (RED) 2014/53/EU	De Richtlijn Radioapparatuur 2014/53/EU (RED) vormt een regelgevingskader voor het op de markt brengen van radioapparatuur.	2014/53/EU
Richtlijn (RoHS) 2011/65/EU	Richtlijn ter beperking van het gebruik van bepaalde gevaarlijke stoffen in elektrische en elektronische apparatuur.	2011/65/UE
Richtlijn Elektrisch en Elektronisch Afval (AEEA)	De AEEA-richtlijn (2012/19/EU) heeft tot doel de hoeveelheid afgedankte elektrische en elektronische apparatuur die op stortplaatsen terechtkomt, te verminderen.	2012/19/UE
Verordening (EU) 2015/1188 van de Commissieinzin	Eisen inzake ecologisch ontwerp voor toestellen voor lokale ruimteverwarming.	2015/1188

INNHALDSFORTEGNELSE

Generell informasjon	112
1. Presentasjon	113
2. Innhold i boksen	113
3. Førstegangsinstallasjon	114
4. Produktbeskrivelse	115
4.1 LCD logo-beskrivelse	115
5. Modusvalg	116
5.1 Endre temperaturinnstilling	117
5.1.1 Boost/tidsinnstillingsmodus	
5.1.2 AUTO-modus	
5.1.3 Komfort-modus	
5.4.1 Redusert/ØKO-modus	
5.5.1 Frostbeskyttelsesmodus	
5.1.6 OFF-modus	
6. Høydepunkter funksjoner	118
6.1 Tilgang brukerparametermeny	118
6.2 Reversibelt modus	119
6.3 Deteksjon av åpent vindu	119
6.4 Tilbakestilling	119
6.5 Låsefunksjon tastatur	119
6.6 PIN-kode	120
6.7 Annen informasjon	120
6.7.1 Varme- og kjøleindikasjoner	
6.7.2 LED-indikasjon	
6.7.3 Funksjon for trådløs kommunikasjon	
7. Beskrivelse av brukerparametre	121
8. Beskrivelse av installasjonsparametre	124
9. Feilsøk og problemløsning	126
10. Vedlikehold	127
11. Tekniske egenskaper	127
11.1 Dimensjoner og vekt	128
12. Direktiver	128

GENERELL INFORMASJON

Sikkerhetsadvarsler og

bruksanvisning

- Dette produktet bør helst installeres av en faglært tekniker. Med forbehold om at de ovennevnte betingelsene er fulgt, vil produsenten påta seg garantiansvar for utstyret, i samsvar med juridiske klausuler.
- Alle instruksjoner i denne installasjons- og bruksanvisningen må følges når man bruker termostaten. Feil installasjon, feil bruk eller feilaktig vedlikehold vil gjøre produsentens garantiansvar ugyldig.
- Ethvert forsøk på å reparere den, vil frata produsenten det ansvar og de forpliktelser man har til garantiytelser og produkterstatning.



- Ikke dekk til termostaten, den må være utildekket for å gi korrekt måling av temperaturen i rommet. Derfor må føleren aldri skjules bak tykke gardiner, møbler e.l. I slike tilfeller kan man bruke en ekstern føler.
- Batterier kan eksplodere eller lekke, og dette kan føre til brannskader dersom de lades opp på nytt, kastes i nærheten av ild, dersom de blandes med andre batterityper, settes inn feil vei eller demonteres. Bytt alle brukte batterier samtidig. Ikke la batterier bli liggende løse i lomma eller veska. Ikke fjern etiketten på batteriet. Hold alltid batteriene utenfor barns rekkevidde. Dersom de skulle svelges, må man kontakte lege øyeblikkelig.

- 2012/19/EU (WEEE-direktivet): Produkter som er merket med dette symbolet kan ikke kastes sammen med usortert husholdningavfall i Den europeiske unionen. For riktig resirkulering bør man returnere dette produktet til den lokale forhandleren når man kjøper tilsvarende nytt utstyr, eller avhende det ved egne gjenvinningsstasjoner. For nærmere informasjon se: www.recyclethis.info
- 2006/66/EU (batteridirektivet): Dette produktet inneholder et batteri som ikke kan kastes sammen med usortert husholdningavfall i Den europeiske unionen. Se produkt dokumentasjonen for spesifikk informasjon om batteriene. Batteriet er merket med dette symbolet, som kan ha forkortelser som angir kadmium (Cd), bly (Pb), eller kvikksølv (Hg). For korrekt resirkulering, returner batteriet til forhandleren eller til en gjenvinningsstasjon. For nærmere informasjon se: www.recyclethis.info



Bruk

- Termostaten er blitt utformet for bruk i rom i private hjem, kontorlokaler og industriallegg. Sjekk at installasjonen er i samsvar med eksisterende forskrifter før bruk, slik at installasjonen fungerer riktig.

Se "Hurtiginstallasjonsveiledning" for innstilling av termostaten

1. PRESENTASJON

- Tilkoblet termostat **TECE** systemkompatibilitet.
- 3 følsomme berøringsknapper.
- Trådløs toveiskommunikasjon 868 MHz.
- Innstilling av forskjellige temperaturmoduser.
- Frostbeskyttelsesfunksjon.
- Konfigurerbar regulering av **Hysterese eller PWM**.
- Pinkode og påskrudd lås for offentlige områder.
- EEPROM ikke-flyktig minne.
- 2X1,5 V AAA batterier (LR3).
- 2 parametermenyer: Bruker og Installatør.

Valgfritt tilleggsutstyr

Ekstern føler med flere reguleringsmuligheter (gulv, fjernkontroll, kombinert...)



2. INNHOLD I ESKEN

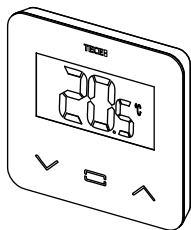

TECE termostat

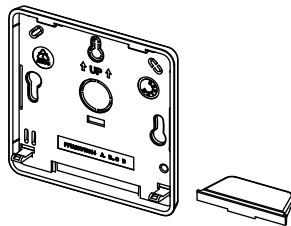

Bakdeksel og holder for bordmontering

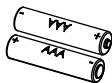

Batterier av typen AAA



Festeskruer



Dobbeltsidig tape



Låseskruer

3. FØRSTE GANGS INSTALLASJON

Se hurtiginstallasjonsveiledningen for å installere.

Installasjon av batteriene.

- Åpne dekslet og sett inn de to medfølgende AAA-batteriene.
- Lukk dekslet.

Paring av termostaten, oppstart av RF trådløs kommunikasjon.

Du må sette mottakeren eller TECE sentralenhet i **radioparingsmodus** (se bruksanvisningen til enheten).

På baksiden, trykk inn knappen for direkte tilgang til oppstartsmenyen i 5 sekunder.

De følgende skjermene viser:

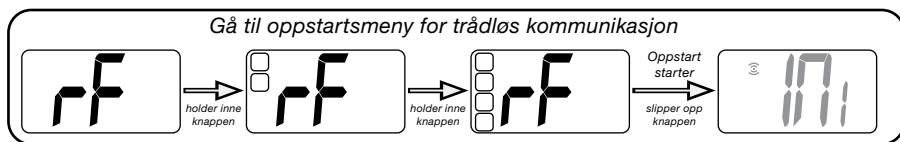
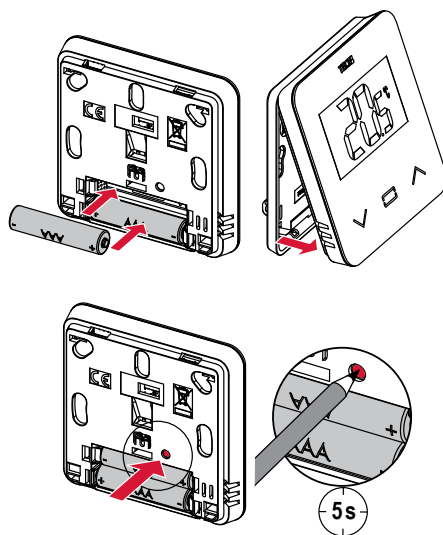

Annen metode fra parametermenyen:

- 1 Trykk på -knappen for å “vekke” termostaten
- 2 Trykk inn -knappen i 5 sekunder for å komme til parametermenyen
- 3 Trykk inn -knappen for å gå til oppstart

De følgende skjermene viser:

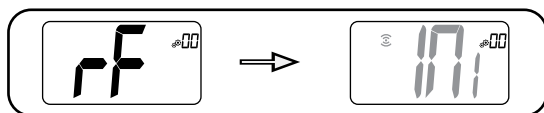

Merk:

Etter noen få sekunder vil termostaten og mottakeren/sentralenheten gå ut av RF-oppstartmodus. Dette er den normale prosedyren for å bekrefte riktig paring. For å forenkle installasjonen, er det best å ha termostaten i nærheten av mottakeren eller sentralenheten mens man er i konfigurasjonsmodus.

4. PRODUKT-BESKRIVELSE

Validering av innstillingspunktet for temperatur eller tilgang til parametermenyen eller visning av målt temperatur/innstillingspunkt for temperatur.

Minus-knapp eller ned/venstre-knapp for å navigere i menyen.

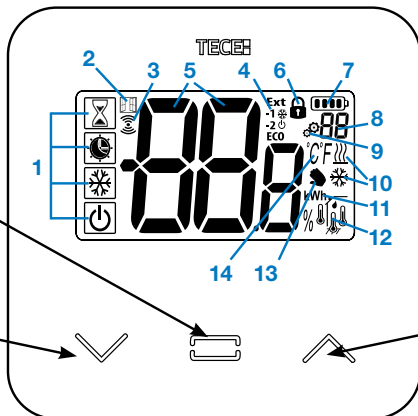

Pluss-knapp eller opp/ned-knapp for menynavigering.

4.1 LCD-logobeskrivelse:

1 Ikonet viser gjeldende driftsmodus for termostaten, fra venstre til høyre:

- Boost/tidsinnstillingsmodus
- Auto-modus
- Komfortmodus
- Redusert/ØKO-modus
- Frostbeskyttelsesmodus
- OFF-modus

2 Åpent vindu-funksjon

3 RF-kommunikasjon

4 Visning av kommando for pilotledning eller redusert auto-modus, **Ext** kommando brukes på varmesystemet

-1 kommando for komfort minus 1°

-2 kommando for komfort minus 2°

ECO kommando for redusert innstillingspunkt eller Auto redusert modus

kommando for innstillingspunkt av frostbeskyttelse

kommando for stopp

5 Målt temperatur / innstillingspunkt for temperatur / gjenstående tid boost-modus.

6 Tastaturlås

7 Batterinivå

8 Parametermeny-nummer

9 Parametermeny

10 Indikasjon om varme- og kjøleforespørsel

11 **kWh**. Måleenhet for strømforbruk

12 Type data som måles og føler som brukes til systemregulering:

- Fuktighetsmåling og kontroll
- Intern temperaturføler
- Romtemperaturføler
- Gulv-temperaturføler
- Ekstern temperaturføler

13 Brukerendret eller "tilpasset start" ved bruk av Auto-modus

14 Måleenheter temperatur $^{\circ}\text{C}$ eller $^{\circ}\text{F}$ eller % måling av luftfuktighet.

5. MODUSVALG

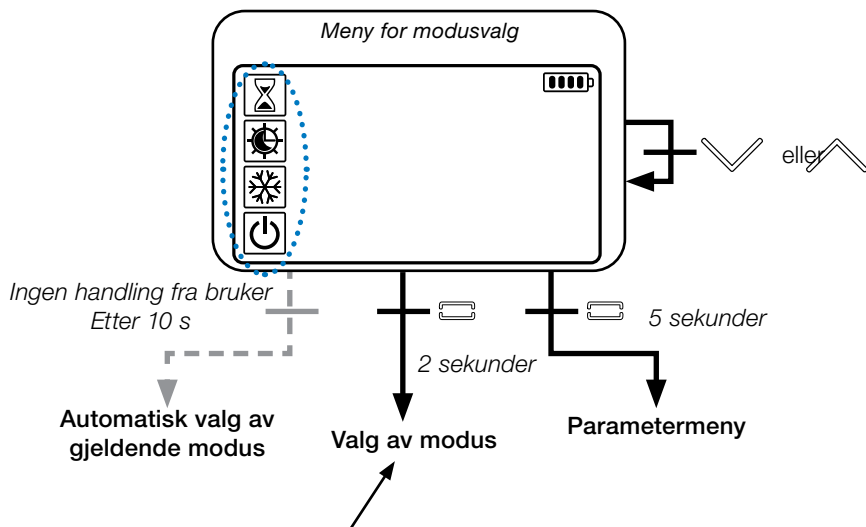

Trykk på hvilken som helst tast for å vekke termostaten og aktivere motlyset.

Hold -tasten inne i 2 sekunder for tilgang til **meny for valg av modus**.

Trykk på eller for å endre navigering til en annen **modus**.

Hvis "grunnleggende navigering" er aktivert (meny #03), vil navigeringsmenyen være:

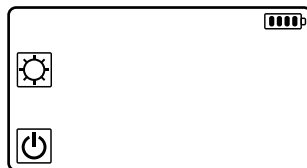
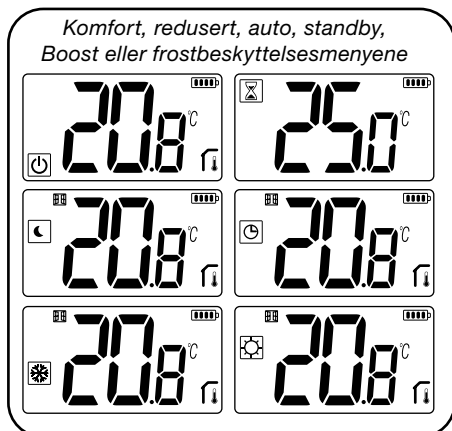

5.1 Endre temperaturinnstilling

Vekk opp termostaten ved å trykke på en hvilken som helst tast.

Trykk på \vee eller \wedge , for å endre **temperaturens** innstillingspunkt (sifrene begynner å blinke).

Ved å trykke på \square -tasten, valideres innstillingspunktet for temperatur.

5.1.1 Boost/tidsinnstillingsmodus

I denne modusen vil innstillingspunktet for komforttemperatur **følges hele tiden**.

I boost-modus vil innstillingspunktet for temperatur følges i et bestemt tidsrom.

Etter dette tidsrommet går termostaten tilbake til forrige modus.

Du kan først justere den ønskede innstillingstemperaturen med \vee eller \wedge , trykk på \square -tasten for å validere, standardverdien er 24 °C

I neste trinn kan du justere varigheten i timer "H" hvis det er under 24 T, og så i dager "d".

5.1.2 AUTO-modus

Denne modusen aktiveres når termostaten pares med en TECE sentralenhet SH-CU.

I Auto-modus, vil **varmesystemet følge programmet**, i samsvar med gjeldende tidspunkt og innstillingene for komforttemperatur og redusert temperatur. Ved å trykke inn tasten \vee eller \wedge , velges Boost/tidsinnstillingsmodus, dette vil overstyre innstillingspunktet for temperatur.

5.1.3 Komfort-modus

I denne modusen vil innstillingspunktet for komforttemperaturen følges hele tiden.

5.4.1 Redusert/ØKO-modus

I denne modusen vil innstillingspunktet for komforttemperatur følges hele tiden.

Merk: I kjølemodus fungerer redusert modus som OFF-modus (systemet stoppes, NC-aktuatorene lukkes).

5.5.1 Frostbeskyttelsesmodus

Bruk denne modusen hvis du ønsker å beskytte installasjonen mot frost. (Standardverdi 7 °C).

Merknad: i kjølemodus fungerer frostbeskyttelsesmodus som OFF-modus (installasjonen stoppes).

5.1.6 OFF-modus

Bruk denne modusen dersom du må slå av installasjonen

Forsiktig: I denne modusen kan installasjonen fryse.

6. HØYDEPUNKTER FUNKSJONER

6.1 Tilgang til brukerparametermeny

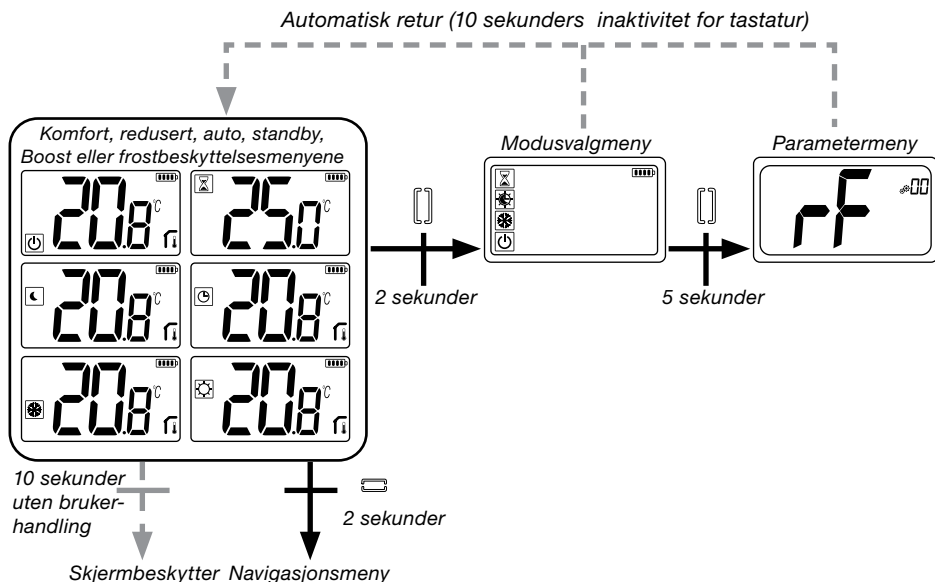

Trykk på en hvilken som helst tast for å vekke termostaten og aktivere motlyset.

Ved å trykke på tasten  i 5 sekunder, kan brukeren få tilgang til parametermenyen.

Man blar gjennom menyen med tastene \vee og \wedge . Menyene velges ved å trykke på tasten . verdien begynner å blinke. Når man er i menyen, endrer man parameterverdien med tastene \vee og \wedge .

Hvis man trykker inn tasten  igjen, stiller man inn parameterverdien.

Merk: Termostatparametrene er delt inn i to grupper: brukerparametre og installasjonsparametre (avansert meny).

6.2 Reversibelt modus

Tilgang til reversibel meny er kun mulig under to forhold:

- Termostaten er ikke knyttet til en sentralenhet eller 6Z-master
- «reversibel meny» aktiveres i brukerparametermenyen.

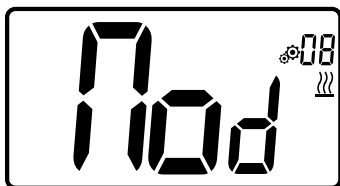

Skriv inn brukerparameter 08, bruk tastene \vee og \wedge til å velge driftsmodus for termostaten:

- **Hot:** Varmereguleringsmodus
- **CLd:** Kjølereguleringsmodus
- **rEv:** aktivering av reversibelt modus i menyen
- **Aut:** automatisk varme/kjølemodus.

Ved å trykke inn tasten  bekrefter man valget og bytter til komfortmodus. Noen sekunder uten aktivitet fra brukeren vil bekrefte nåværende valg og gå tilbake til tidligere valgt modus.

Ved å trykke på -tasten, valideres innstillingspunktet for temperatur.

6.3 Deteksjon av åpent vindu

Legg inn brukerparameter 07



Når denne aktiveres og deteksjon startes, vil ikonet  bli synlig og blinke på skjermen! Denne funksjonen utføres ved å måle og registrere endringer i temperaturen.

Når et åpent vindu er oppdaget, vil termostaten aktivere varmesystemets innstillingspunkt for frostbeskyttelsestemperatur. Brukeren kan starte varmesystemet igjen, og stoppe deteksjonen av åpent vindu ved å trykke på en tast.

6.4 Tilbakestilling

Ved å holde inne knappen på baksiden av termostaten, kan brukeren:

- Låse opp pin-koden
- Gå direkte til paringsmenyen (5 sekunder)
- Tilbakestille termostaten til brukerparameterverdier som er lik fabrikkinnstillingen. (10 sekunder).

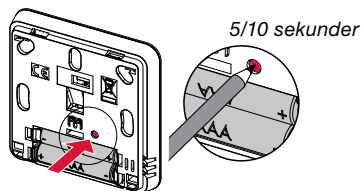

6.5 Låsefunksjon tastatur

Vekke opp termostaten (opplyst med motlys).

Trykk og hold inn tastene \vee og \wedge samtidig.

Når låsefunksjonen er aktivert, vil logoen

 vises på LCD-skjermen:



6.6 PIN-kode

For å aktivere denne funksjonen, skriv inn brukerparameter 10.

PIN-koden beskytter termostaten fra enhver endring i innstillingene av temperatur eller modus.

Når brukeren trykker inn en tast, vil teksten "PIN" vises. Dersom brukeren trykker på skjermen en gang til, må PIN-nummeret skrives inn.

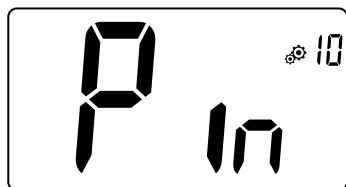

6.7 Annen informasjon

6.7.1 Varme- og kjøleindikasjoner

Logoer som brukes til å angi at systemet krever:

Oppvarming er ;

Kjøling er .

6.7.2 LED-indikasjon

Når brukeren endrer den innstilte temperaturen i driftsmodus, vil informasjon om funksjonsatferd vises med en LED-lampe plassert midt på valideringstasten.

Mørkeblå < 18 °C

Lyseblå < 20 °C

Grønn < 22 °C

Gul < 24 °C

Rød < 37 °C

6.7.3 Funksjon for trådløs kommunikasjon

Når den digitale termostaten sender en RF-ramme, blinker LCD-logoen under overføringen.

RF-ramme er sendt:

- Når brukeren trykker på en hvilken som helst tast på termostaten.
- Når brukeren trykker på knappen midt på sentralenheten for å oppdatere termostaten.
- Automatisk hvert 3.- 4. minutt.

7. BESKRIVELSE AV BRUKERPARAMETRE

	<p>Aktivering av RF-paring</p> <p>Når man trykker inn tasten starter kommunikasjon opp:</p> <p>Ett trykk til på tasten vil avslutte denne modusen.</p>	
	<p>Måleenhet temperatur som vises:</p> <ul style="list-style-type: none"> • °C: Celsius • °F: Fahrenheit <p>Standardverdi: °C Verdier: °C / °F</p>	
	<p>Aktivering av sommer:</p> <p>“Yes”: aktivering av funksjon</p> <p>“No”: Ingen aktivering</p> <p>Standardverdi: No Verdier: Yes / No</p>	
	<p>“Grunnleggende navigasjonsmodus”:</p> <p>“Yes”: aktivering av funksjonen, begrenset til komfort- og OFF-modus.</p> <p>“No”: Ingen aktivering</p> <p>Standardverdi: No Verdier: Yes / No</p>	
	<p>Romtemperaturvisning:</p> <p>“Yes”: Fjernkontroll viser målt temperatur</p> <p>“No”: Fjernkontroll termostat viser innstillingspunkt for temperatur</p> <p>Standardverdi: Yes Verdier: Yes / No</p>	
	<p>Kalibrering av intern romføler (fjernkontroll termostat):</p> <p>Kalibreringen må utføres etter at en gitt kommando har vært i drift i en dag. Plasser termometeret midt i rommet cirka 1,5 m over gulvhøyde. Registrer temperaturen som vises etter 1 time. Når du går inn i kalibreringsmodus for første gang, viser indikatoren “nei”, noe som betyr at kalibreringen ikke er utført enda. Skriv inn avlesningen på termometeret ved hjelp av tastene og (hvert trinn er 0,1 °C). Innstillingen valideres med tasten . Yes vil vises for å angi at kalibreringen er utført.</p> <p>Viktig informasjon: Et stort temperaturavvik kan indikere at termostaten er feil installert. Dersom temperaturforskjellen er for stor, kan dette bety at termostaten ikke er blitt riktig installert, dvs. ikke installert på riktig sted.</p> <p>MERKNADER: Dersom brukeren trykker inn tastene og samtidig, nullstilles kalibreringen. No vil vises.</p> <p>Standardverdi: No for kompensasjon på 0,0 °C</p> <p>Intervallverdier: Yes: for kompensasjon på mellom -3,0 °C og 3,0 °C</p>	



Kalibrering av ekstern romføler (fjernkontroll):

Denne menyen vil bare bli vist hvis parameter rEG (#20) er stilt inn til "Amb". Kalibreringen må utføres etter at en gitt kommando har vært i drift i en dag. Plasser termometeret midt i rommet cirka 1,5 m over gulvhøyde.

Registrer temperaturen som vises etter 1 time. Når du går inn i kalibreringsmodus for første gang, viser indikatoren "nei", noe som betyr at kalibreringen ikke er utført enda. Skriv inn avlesningen på termometeret ved hjelp av tastene \vee og \wedge (hvert trinn er 0,1 °C). Innstillingen valideres med tasten \square . **Yes** vil vises for å angi at kalibreringen er utført.

Viktig informasjon: Et stort temperaturavvik kan indikere at termostaten er feil installert. Dersom temperaturforskjellen er for stor, kan dette bety at termostaten ikke er blitt riktig installert, dvs. ikke installert på riktig sted.

MERKNADER: Dersom brukeren trykker inn tastene \vee og \wedge samtidig, nullstilles kalibreringen. **No** vil vises.

Standardverdi: **No** for kompensasjon på 0,0 °C

Intervallverdier: **Yes:** for kompensasjon på mellom -3,0 °C og 3,0 °C



Deteksjon av åpent vindu:

"**Yes**": aktivering av funksjon

"**No**": Ingen aktivering

Mer informasjon finner man i avsnittet "Deteksjon av åpent vindu"

Standardverdi: **Yes** Verdier: **Yes / No**



Driftsmodus for termostat:

- **Hot:** oppvarmingsmodus
- **CLd:** kjølemodus
- **rEv:** Aktivering av reversibel meny
- **Aut:** automatisk modus

Denne parametermenyen vises bare hvis den digitale termostaten ikke er tilknyttet en sentralenhet SH-CU eller en 6Z-master.



Autorisering eller ikke av kjølemodus

Denne parametermenyen vises bare hvis den digitale termostaten er tilknyttet en sentralenhet SH-CU eller en 6Z-master. Den gir tillatelse til å bruke eller ikke bruke kjølesystemet i et rom med fjernkontroll.

Fabrikkinnstillingsverdi: **Yes** Andre verdier: **No**



Aktivering av PIN-kode:

"**Yes**": aktivering av funksjon

"**No**": Ingen aktivering

Man finner mer informasjon i avsnittet "Beskrivelse av PIN-kode"

Fabrikkinnstillingsverdi: **No** Verdier: **Yes**



Innstillingsverdi for PIN-kode:





Brukeren må konfigurere verdiene for de tre sifrene og validere valget med valideringstasten.

Fabrikkinnstillingsverdi: **000** Verdiintervall: **000 til 999**



Tilbakestill brukerinnstillinger:

Trykk og hold inne  i 5 sekunder for å tilbakestille, alle segmentene lyser og viser at termostaten er blitt tilbakestilt til fabrikkinnstillingen:

- Innstillingspunkt for temperaturer i    -modus,
- Alle brukerparametre med sine fabrikkverdier.

Når tasten holdes inne:

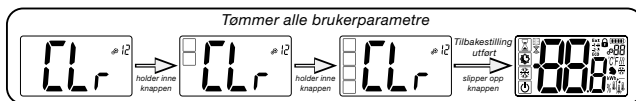

Sonenummer vises:

Denne funksjonen er kun tilgjengelig hvis den digitale termostaten er tilknyttet en flersone-mottaker.



Viser kundens programvareversjon.

Ved å trykke og holde inne tasten  vises programvareversjon og feilsøkinginformasjon (debug).

Påminnelse: programvareversjonen skrives: Vxx.xx.



Profesjonell meny:

Denne menyen gir tilgang til parametre i installasjonsmenyene. Ved å trykke og holde inne tasten  vises første parameter i installasjonsmenyene.

Når tasten holdes inne:

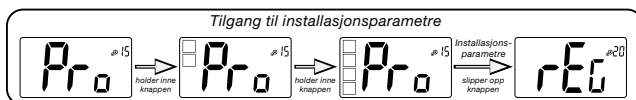

Gå ut av brukermenyen:







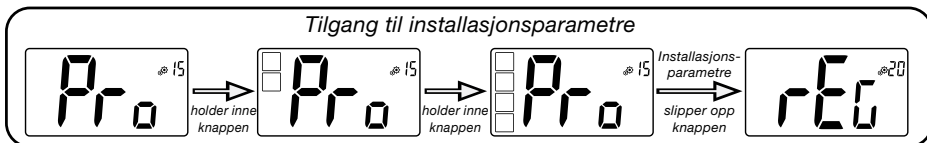

Trykk på tasten  for å gå ut av brukermenyen og gå tilbake til hovedskjermen.

8. BESKRIVELSE AV INSTALLASJONSPARAMETRE

For å få tilgang til disse installasjonsparametrene må installatøren gå til brukerparameter nummer 15. Etter dette, trykker han/hun inn valideringstasten i 5 sekunder:

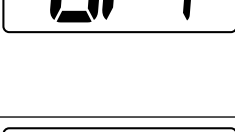

	<p>Valg av temperaturføler som brukes til reguleringen:</p> <ul style="list-style-type: none"> - AIR: Regulering med intern føler - Amb: Regulering med ekstern føler - FLR: Regulert med gulvføler (ekstern føler for fjernkontroll termostat, kun når termostaten er koblet til master-enhet) eller innebygd føler på mottakeren - FLL: regulering med gulvføler og luftføler <p>Fabrikkinnstillingsverdi: Air – Andre verdier: Amb / FLL / FLR</p>
	<p>Visning av temperatur målt av intern føler:</p> <p>Dersom "Err" vises, er den interne føleren ødelagt.</p>
	<p>Visning av temperatur målt av ekstern føler:</p> <ul style="list-style-type: none"> • GULV-temperatur / ROM-temperatur <p>Dersom "Err" vises, er den eksterne/romtemperaturføleren ikke tilkoblet eller ødelagt.</p>
	<p>Visning av temperatur målt av gulvføler koblet til mottaker (kun på visse toveissystemer)</p> <p>Hvis "Err" vises, er ikke termostaten tilknyttet en mottaker med gulvføler, eller denne føleren er ødelagt.</p>
	<p>Lav grense for gulvtemperatur (FL.L)</p> <p>Denne verdien benyttes når parameter 20 er FLL</p> <p>Fabrikkinnstillingsverdi: "No": ikke aktivert</p> <p>Andre verdier: 5 °C til "FL.H"</p>
	<p>Høy grense for gulvtemperatur (FL.H)</p> <p>Denne verdien brukes når parameter 20 er stilt inn som "gulv nivå" FLL.</p> <p>Fabrikkinnstillingsverdi: "No": ikke aktivert</p> <p>Andre verdier: "FL.Lo" til 40 °C</p>

	<p>Reguleringstype:</p> <ul style="list-style-type: none"> - HYS: Regulering av hysteresese - bP: Regulering av proporsjonal type <p>Fabrikkinnstillingsverdi: bP Andre verdier: HYS</p>
	<p>Hystereseverdi:</p> <p>Denne menyen vil kun vises når parameteren "Typ" er "hys". Bruk tastene \vee og \wedge for å stille inn hystereseverdien. Innstillingen valideres med tasten \square.</p> <p>Standardverdi: 0,3 °C Verdiintervall: 0,2 °C – 3 °C</p>
	<p>Valg av betongtype:</p> <p>To alternativer er mulige:</p> <ul style="list-style-type: none"> - uf1: for tynn flytende betong < 6 cm - uf2: for tradisjonell betong med en tykkelse på over 6 cm <p>Hvis parameter #26 er satt til "HYS", er denne menyen ikke tilgjengelig</p> <p>Fabrikkinnstillingsverdi: uf1 Andre verdier: uf2</p>
	<p>Valg av belegg:</p> <p>To alternativer er mulige:</p> <ul style="list-style-type: none"> - bP1: for gulvfliser - bP2: for tregulv (enten flytende eller ikke) <p>Hvis parameter #26 er satt til "HYS", er denne menyen ikke tilgjengelig</p> <p>Fabrikkinnstillingsverdi: bP1 Andre verdier: bP2</p>
	<p>Funksjon til pilotledning:</p> <p>Dette valget brukes til å aktivere pilotledningen dersom denne brukes i din installasjon.</p> <p>Fabrikkinnstillingsverdi: No Andre verdier: Yes</p>
	<p>Miniumsverdi i intervallet for innstillingspunkt for temperatur:</p> <p>Fabrikkinnstillingsverdi: 5,0 °C Andre verdier: 5,0 °C – 15,0 °C</p>
	<p>Maksimumsverdi i intervallet for innstillingspunkt for temperatur:</p> <p>Fabrikkinnstillingsverdi: 5,0 °C Andre verdier: 20,0 °C – 37,0 °C</p>
	<p>Innstillingspunkt fuktighet (valgfritt)</p> <p>Fabrikkinnstillingsverdi: 75 % Andre verdier: 0 % ("nei") til 100 %</p>

	<p>Anti-kondensfunksjon for installasjonen: Når kondens oppdages, vil klimaanlegget stoppes, og/eller avfukter aktiveres. Fabrikkinnstillingsverdi: Yes Andre verdier: No</p>
	<p>EEPROM tilbakestilling: Alle termostatparametre vil få lastet inn fabrikkinnstillingene. Trådløs RF-kommunikasjon vil også bli tilbakestilt. Ved å trykke og holde inne tasten , vil følgende vises:</p>
<p><i>Tilgang til installasjonsparametre</i></p>	
	<p>Gå ut av brukermenyen: Trykk på tasten for å gå ut av brukermenyen og gå tilbake til hovedskjermen.</p>



9. FEILSØK OG LØSNINGER

Beskrivelse av termostatsens feilmeldinger som vises

Fjernkontroll termostat-feil er:

- Feil i måling av temperatur Intern føler;
Ekstern føler.
- Lavt batterinivå
- Tap av RF-kommunikasjon (kun når termostaten er knyttet til sentralenheten Touch E3 eller master-produktet).

<p>Intern følerfeil</p>		<p>Visning av "Err" og blinkende rød LED</p>
<p>Ekstern føler</p>		<p>Ikon blinker og blinkende rød LED</p>
<p>Lavt batterinivå</p>		<p>Motlys PÅ: Ikon blinker og blinkende rød LED</p>
<p>RF-feil (kun når produktet er knyttet til et smarthus eller master-produkt)</p>		<p>Ikon blinker og blinkende rød LED</p>

Min termostat ser ut til å fungere riktig, men oppvarmingen eller kjølingen fungerer ikke som den skal	
Uttaksstrøm	På mottaker: - Sjekk at RF-signalet mottas skikkelig - Sjekk tilkoblingene. - Sjekk strømtilførselen til varmeelementet. - Kontakt installatøren.
RF-kommunikasjon	Sjekk følgende punkter: - Mottakeren må settes minst 50 cm fra alle andre elektriske og trådløse produkter (GSM, Wi-Fi...) - Mottakeren må ikke festes til metallgjenstander eller for nær hydrauliske rør... (kobber...)
Kalibrering av føler	- Prøv å kalibrere termostaten (se brukerparameter 05) - Kontakt installatøren for å sjekke og justere reguleringsparameterne for oppvarmingssystemet ditt.
Konfigurasjon	Logoen   blinker: - Kjøleforespørsel gjøres av sentralen (SH-CU) med termostaten godkjenner den ikke (se brukerparameter 08)

10. VEDLIKEHOLD

Angivelse av batterinivå

Batteriene anses som for dårlige når
Spenningsnivået er for lavt til korrekt
funksjon på produktet.
Ikonet vil blinke  på LCD-skjermen.

Rengjøring av termostaten

Tørk støv forsiktig på utsiden av
termostaten med en myk, lofri klut.
Hvis termostaten trenger grundigere
rengjøring:

- Fukt en myk og ren klut lett med vann.
 - Vri kluten så det ikke er for mye vann i kluten.
 - Tørk av displayet og sidene på termostaten, sørg for at det ikke blir liggende vanndråper på produktet.
- Viktig: Ikke sprut vann direkte på termostaten, eller bruk rengjøringsmidler eller poleringsmidler på den, da dette kan skade termostaten.

11. TEKNISKE EGENSKAPER

Miljøegenskaper:	
Driftstemperatur:	0 °C - 40 °C
Forsendelses- og lagringstemperatur:	-10 °C – +50 °C
Elektrisk beskyttelse	IP30
Installasjonskategori	Klasse II
Forurensningsgrad	2
Temperaturpresisjon	0,1 °C
Innstilling av temperaturintervall	0,5 °C trinn
Komfort, redusert	5 °C – 37 °C
Ferie (frostbeskyttelse)	0,5 °C – 10,0 °C
Tidsinnstilling	5 °C – 37 °C
Justeringsegenskaper	Proporsjonalbånd (PWM 2 °C /10 min) eller hysteres 0,2 °C til 3,0 °C
Strømforsyning, levetid	2 AAA LR03 1,5 V alkalisk ~2 år
Følerelementer:	Internt: NTC 10 kW ved 25 °C
Interne og eksterne (valgfritt)	Ekstern: NTC 10 kW ved 25 °C (β = 3950)
Radiofrekvens	868 MHz, < 10 mW.

Programvareversjon	Vist i parametermenyen. Versj. 14
Kompatible mottakere	SH-CD, SH-CU, SH-SM, SH-PO Andre mottakere kan være kompatible, sjekk brukerhåndboken til mottakeren
Produktet er i overensstemmelse med:	EU 811/2013 og 2010/30/EU
Klassifisering:	IV
Bidrag:	(2 %)

11.1 Dimensjoner og vekt

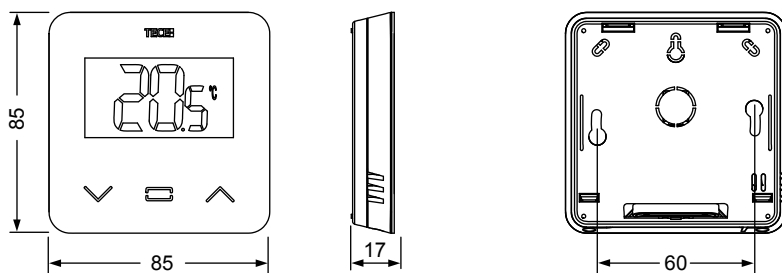

Vekt: 115 g (kun termostat) – alt, inkludert eske 220 g

12. DIREKTIVER

Betegnelsen	Beskrivelse	Lenke
Lavspenningsdirektivet (LVD) 2014/35/EU	Lavspenningsdirektivet (LVD) (2014/35/EU) garanterer at elektrisk utstyr innenfor bestemte spenningsgrenser gir et høyt beskyttelsesnivå for europeiske borgere, og drar fordel av det indre markedet.	2014/35/UE
Elektromagnetisk kompatibilitet (EMC) Direktiv 2014/30/EU	Direktivet for elektromagnetisk kompatibilitet (EMC) 2014/30/EU garanterer at elektrisk og elektronisk utstyr ikke genererer, eller påvirkes av, elektromagnetiske forstyrrelser.	2014/30/UE
Radioutstyr Direktiv (RED) 2014/53/EU	Direktivet om radioutstyr 2014/53/EU (RED) etablerer et regulatorisk rammeverk for markedsføring av radioutstyr.	2014/53/EU
Direktiv for begrensninger av bruk av visse farlige stoffer (RoHS) 2011/65/EU	Direktiv om begrensning av bruk av visse farlige stoffer i elektrisk og elektronisk utstyr.	2011/65/UE
Elektrisk og elektronisk avfall Direktiv (WEEE)	WEEE -direktivet (2012/19/EU) har til hensikt å redusere mengden elektrisk og elektronisk avfall som sendes til avfallsdeponier.	2012/19/UE
Økodesign Kommissjonsforordning (EU) 2015/1188	Økodesignforordning for lokale varmeovner for rom.	2015/1188

INNEHÅLLSFÖRTECKNING

Allmän information	130
1. Presentation	131
2. Förpackningens innehåll	131
3. Installation	132
4. Produktbeskrivning	133
4.1 Beskrivning av LCD:ns symboler	133
5. Val av läge	134
5.1 Ändring av temperaturinställning	135
5.1.1 Booster/Timer-läge	
5.1.2 AUTO-läge	
5.1.3 Komfortläge	
5.1.4 Energispar/EKO-läge	
5.1.5 Frostskyddsläge	
5.1.6 FRÅN-läge	
6. Funktioner	136
6.1 Användarens parametermeny	136
6.2 Reversibelt läge	137
6.3 Vädringsfunktion	137
6.4 Återställning	137
6.5 Knapplåsfunktion	137
6.6 PIN-kod	138
6.7 Övrig information	138
6.7.1 Symboler för uppvärmning och nedkylning	
6.7.2 Lysdiodernas betydelse	
6.7.3 Funktion för trådlös kommunikation	
7. Beskrivning av användarparametrar	139
8. Beskrivning av installatörparametrar	142
9. Felsökning och åtgärder	144
10. Underhåll	145
11. Tekniska data	145
11.1 Mått och vikt	146
12. Direktiv	146

ALLMÄN INFORMATION

Säkerhetsvarningar och driftsanvisningar

- Denna produkt bör helst installeras av en behörig fackman. Tillverkaren påtar sig ansvaret för utrustningen i enlighet med gällande lagstiftning under förutsättning att ovannämnda villkor iakttas.
- Samtliga instruktioner i denna installations- och bruksanvisning ska iakttas vid användning av termostaten. Fel till följd av felaktig installation, felaktig användning eller bristfälligt underhåll upphäver tillverkarens ansvar.



- Alla försök att utföra egna reparationer upphäver tillverkarens garantiansvar och ersättningskyldighet.
- Täck inte över termostaten för att säkerställa noggrann mätning av omgivningstemperaturen. Sensorn får därför aldrig gömmas bakom tjocka gardiner, möbler e.dyl. I annat fall ska en termostatsensor användas.
- Batterier kan explodera eller läcka och förorsaka brännskador om de laddas om, utsätts för eld, blandas med en annan typ av batterier, sätts i åt fel håll eller demonteras. Byt ut alla använda batterier vid ett och samma tillfälle. Bär inte batterier löst i fickan eller handväskan. Ta inte bort batteriets etikett. Förvara batterier utom räckhåll för barn. I händelse av nedsväljning, kontakta genast läkare.

- 2012/19/EU (WEEE-direktivet): Inom EU får produkter som är märkta med denna symbol inte slängas som vanligt hushållsavfall. Se till att produkten återvinns på korrekt sätt genom att lämna tillbaka den till din lokala återförsäljare vid köp av en motsvarande ny utrustning eller lämna den till en särskild återvinningscentral. För ytterligare information, gå in på www.recyclethis.info
- 2006/66/EG (batteridirektivet): Denna produkt innehåller ett batteri som inom EU inte får slängas som vanligt hushållsavfall. Se produktdokumentationen för specifik batteriinformation. Batteriet är märkt med denna symbol, som kan inkludera den kemiska beteckningen för kadmium (Cd), bly (Pb) eller kvicksilver (Hg). Se till att batteriet återvinns på korrekt sätt genom att lämna det till din lokala återförsäljare eller en särskild återvinningscentral. För ytterligare information, gå in på www.recyclethis.info



Användning

- Termostaten har utvecklats för att användas i bostäder, kontor och industrifastigheter. Kontrollera före drift att installationen uppfyller kraven i gällande bestämmelser för att säkerställa att den används korrekt.

Se "Snabbinstallationsguiden" för installation av termostaten.

1. PRESENTATION

- Kompatibilitet hos den anslutna termostaten **TECE** system.
- 3 beröringskänsliga knappar.
- Trådlös dubbelriktad kommunikation 868 MHz.
- Olika inställningar av temperaturlägen.
- Frostskyddsfunktion.
- Konfigurerbar **hysteres-** eller **PWM-**reglering.

- PIN-kod och skruvlås för offentligt utrymme.
- Icke flyktigt EEPROM-minne.
- 2 st. 1,5 V AAA batterier (LR3).
- 2 parametermenyer: Användare och installatör.

Tillval

Extern sensor med olika regleringsmöjligheter (golv, termostat, kombinerad o.s.v.).



2. FÖRPACKNINGENS INNEHÅLL

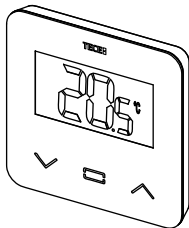

TECE termostat

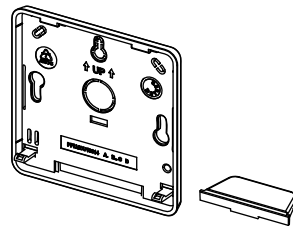

Bakre lock och hållare för placering på bord

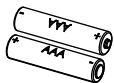

AAA batterier

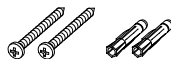

Fästskruvar



Dubbelsidig tejp



Låsskruvar

3. INSTALLATION

Se snabbinstallationsguiden för installationen.

Installation av batterier.

- Öppna locket och sätt in de två medföljande AAA batterierna.
- Stäng locket.

Parkoppling av termostat, initialisering av trådlös RF-kommunikation.

Du måste ställa in din mottagare eller TECE styrenhet i **radioparkopplingsläge** (se enhetens bruksanvisning).

Tryck på knappen på baksidan i 5 sekunder för att öppna initialiseringsmenyn.

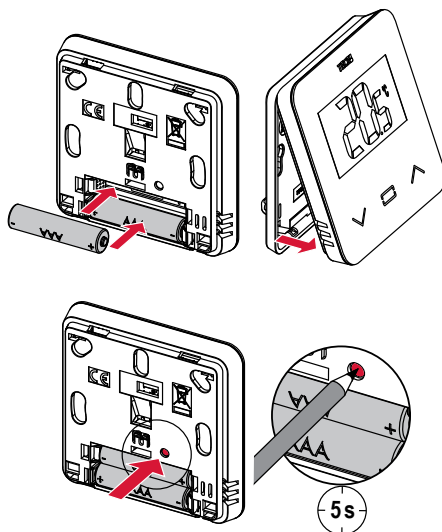

Följande skärmbilder visar:

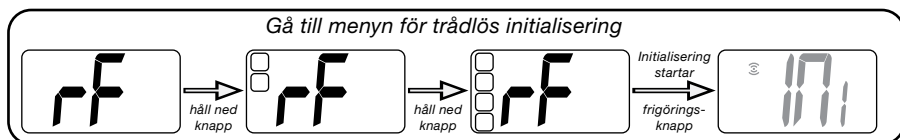

Annan metod från parametermeny:

- 1 Tryck på knappen för att väcka termostaten.
- 2 Tryck på knappen i 5 sekunder för att gå till parametermenyn.
- 3 Tryck på knappen för att gå till initialiseringsläget.

Följande skärmbilder visar:

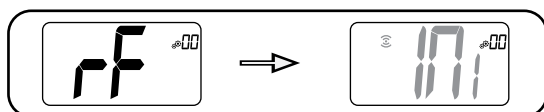

OBS!

Efter några sekunder går termostaten och mottagaren/styrenheten ur RF-initialiseringsläget, vilket bekräftar att parkopplingen har lyckats.

För att underlätta installationen ska termostaten vara nära mottagaren eller styrenheten under konfigurationsläget.

4. PRODUKT- BESKRIVNING

Validering av inställd börvärdestemperatur eller återkomst till parametermeny eller visning av uppmätt temperatur/börvärdestemperatur.

Minusknapp eller ned/vänsterknapp för menynavigering.

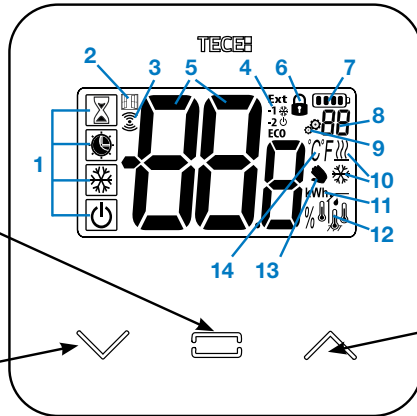

Plusknapp eller upp/högerknapp för menynavigering.

4.1 Beskrivning av LCD:ns symboler

1 Symbolen visar termostatens aktuella funktionsläge från vänster till höger:

- Booster/Timer-läge
- AUTO-läge
- Komfortläge
- Energispar/EKO-läge
- Frostskyddsläge
- FRÅN-läge

2 Vädringsfunktion.

3 RF-kommunikation.

4 Visning av trådlöst kommando eller energisparande AUTO-läge, **Ext** kommando tillämpas för uppvärmningssystem
-1 kommando för komfort minus 1°
-2 kommando för komfort minus 2°
ECO kommando för börvärde för energispar eller automatiskt energisparläge
 kommando för börvärde för frostskydd
 kommando för stopp

5 Uppmätt temperatur/börvärdestemperatur/återstående tid för Booster-läge.

6 Låst knappsats.

7 Batterinivå.

8 Parametermenyns nummer.

9 Parametermeny.

10 Symbol för uppvärmnings- och nedkylningsbehov .

11 **kWh**. Måttenhet för strömförbrukning.

12 Typ av uppmätt data och sensor som används för reglering av systemet:

- Mätning och kontroll av fuktighet
- Intern temperatursensor
- Temperatursensor för omgivning
- Temperatursensor för golv
- Extern temperatursensor

13 Förbikoppling från användarens sida eller "anpassningsbar start" under användning av AUTO-läge.

14 Temperaturenheterna °C, °F eller % för mätning av fuktighetshalt.

5. VAL AV LÄGE

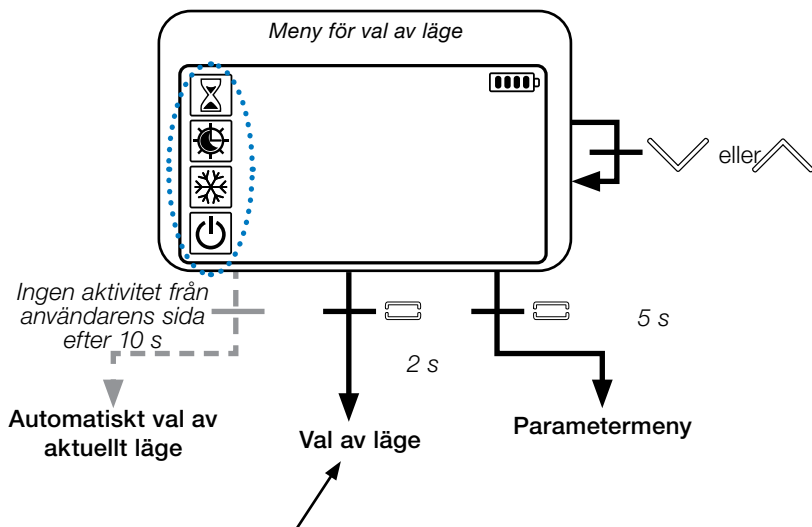

Tryck på någon av knapparna för att väcka termostaten och tända bakgrundsbelysningen.

Håll knappen nedtryckt i 2 sekunder för att öppna **menyn för val av läge**.

Tryck på eller för att navigera på olika **sätt**.

Om "grundläggande navigering" är aktiverad (meny #03) är navigeringsmenyn enligt följande:

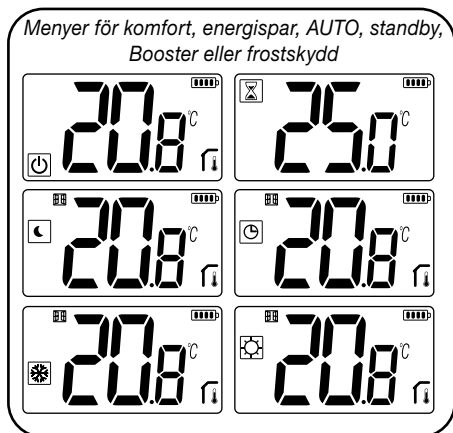

5.1 Ändring av temperaturinställning

Väck termostaten genom att trycka på en av knapparna.

Tryck på \vee eller \wedge , **för att ändra börvärdestemperaturen** (tecknen börjar blinka).

Om du trycker på knappen  valideras börvärdestemperaturen.

5.1.1 Booster/Timer-läge

I Booster-läge tillämpas börvärdestemperaturen under en utvald tid.

Efter denna tidsperiod återgår termostaten till det tidigare läget.

Du kan börja med att ställa in önskad temperatur med \vee eller \wedge och sedan trycka på knappen  för att validera standardvärdet 24 °C.

Du kan sedan ställa in varaktigheten i timmar "H" om den är kortare än 24 timmar och sedan i dagar "d".

5.1.2 AUTO-läge

Detta läge aktiveras endast när termostaten är parkopplad med en TECE styrenhet SH-CU.

I AUTO-läge följer **uppvärmningssystemet programmet** enligt den aktuella tiden och de inställda temperaturerna för komfort och energispar. Om du trycker på knapparna \vee eller \wedge väljs Booster/Timer-läget som kopplar bort börvärdestemperaturen (1 timme).

5.1.3 Komfortläge

I detta läge upprätthålls börvärdestemperaturen för komfort hela tiden.

5.1.4 Energispar/EKO-läge

I detta läge upprätthålls börvärdestemperaturen för energispar hela tiden.

OBS! I nedkylningsläge fungerar energisparläget på samma sätt som FRÅN-läget (systemet är stoppat, NS ställdon sluter).

5.1.5 Frostskyddsläge

Använd detta läge om du vill skydda din installation mot frost (standardvärde 7 °C).

Anmärkning: I nedkylningsläge fungerar frostskyddsläget på samma sätt som FRÅN-läget (installationen är stoppad).

5.1.6 FRÅN-läge

Använd detta läge om du behöver stänga av din installation.

Var försiktig: I detta läge kan din installation utsättas för frost.



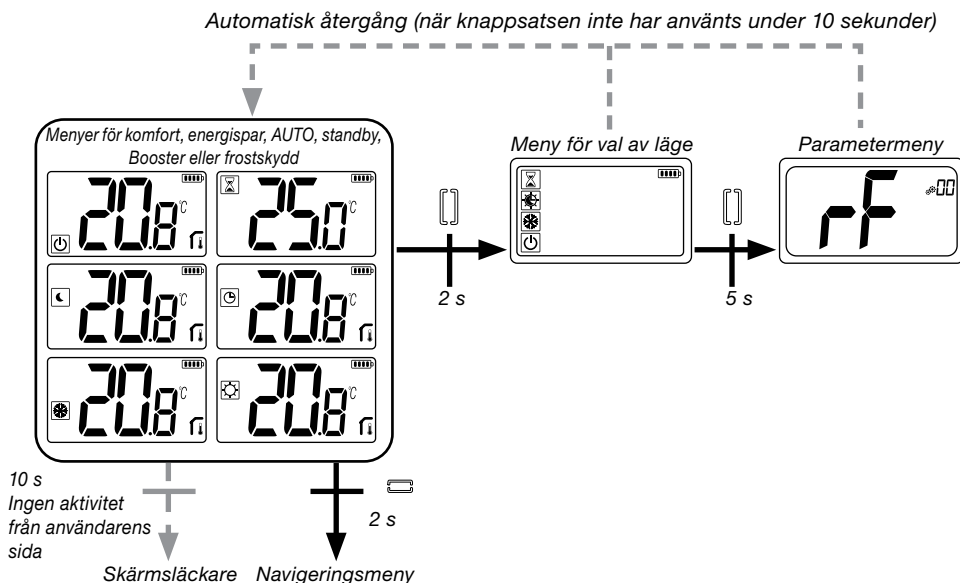

6. FUNKTIONER

6.1 Användarens parametermeny



Tryck på någon av knapparna för att väcka termostaten och aktivera bakgrundsbelysningen.

Om du trycker på knappen  i 5 sekunder får du åtkomst till parametermeny.

Bläddra i menyn med knapparna  och . Menyn väljs genom att du trycker på knappen . Värdet börjar blinka. När du är inne i menyn kan värdet ändras med knapparna  och .

Tryck åter på knappen  för att ställa in parametervärdet.

OBS! Termostatparametrarna är indelade i två grupper: användare och installatör (avancerad meny).

6.2 Reversibelt läge

Reversibel åtkomst till menyn är endast möjlig under två förhållanden:

- Termostaten är inte associerad med en styrenhet eller 6Z-master
- "Reversibel meny" är aktiverad i användarens parametermeny.

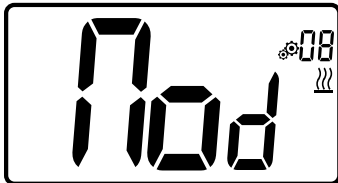

Gå till användarparameter 08. Använd knapparna ∇ och \wedge för att välja termostatens funktionsläge:

- **Hot:** värmeregleringsläge
- **CLd:** kylregleringsläge
- **rEv:** aktivering av reversibelt läge i meny
- **Aut:** automatiskt uppvärmnings/ nedkylningsläge.

Om du trycker på knappen  bekräftar du valet och växlar över till komfortläge. Ingen aktivitet från användarens sida under några sekunder bekräftar det aktuella valet och återgång till det tidigare valda läget.

Om du trycker på knappen  valideras börvärdestemperaturen.

6.3 Vädringsfunktion

Gå till användarparameter 07.



När denna funktion är aktiverad och en avkänning pågår visas symbolen  som blinkar på skärmen. Denna funktion mäter och registrerar temperaturutvecklingen.

När ett öppet fönster detekteras, tillämpar termostaten börvärdestemperaturen för frostskydd för uppvärmningssystemet. Användaren kan återstarta uppvärmningssystemet och stoppa avkänningen av öppet fönster genom att trycka på en knapp.

6.4 Återställning

Om du håller knappen på baksidan av termostaten nedtryckt kan du:

- Låsa upp PIN-koden.
- Gå direkt till parkopplingsmenyn (5 sekunder).
- Återställa termostaten med användarparametervärdet till fabriksinställningarna. (10 sekunder).

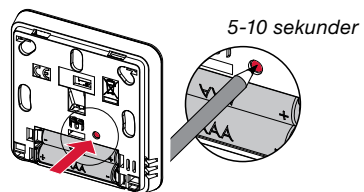

6.5 Knapplåsfunktion

Väck termostaten (tänd bakgrundsbelysning).

Tryck ned och håll knapparna ∇ och \wedge nedtryckta samtidigt.

När låsfunktionen aktiveras, visas symbolen  på LCD-skärmen:



6.6 PIN-kod

Gå till användarparameter 10 för att aktivera denna funktion.

PIN-koden skyddar termostaten mot eventuella ändringar av inställningar, såsom temperatur eller läge.

När användaren trycker på en knapp visas texten "PIN". Om användaren åter trycker på en beröringskänslig knapp måste användaren mata in PIN-koden.

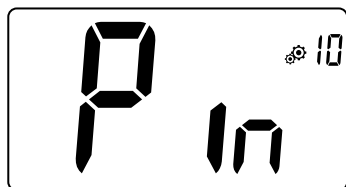

6.7 Övrig information

6.7.1 Symboler för uppvärmning och nedkylning

Symboler som används för att indikera att systemet kräver:

uppvärmning ;

nedkylning .

6.7.2 Lysdiodernas betydelse

När användaren ändrar börvärdestemperaturen i funktionsläget visas beteendeeinformation med en RGB-lysdiod placerad i mitten på valideringsknappen.

Blå < 18 °C

Ljusblå < 20 °C

Grön < 22 °C

Gul < 24 °C

Röd < 37 °C



6.7.3 Trådlös kommunikation fungerar

När den digitala termostaten skickar en RF-ram, blinkar LCD:ns symbol  under överföringen.

RF-ram skickas:

- När användaren trycker på en av knapparna på termostaten.
- När användaren trycker på knappen i styrenheten för att uppdatera termostaten.
- Automatiskt var tredje/fjärde minut.

7. BESKRIVNING AV ANVÄNDARPARAMETRAR

	<p>Aktivering av RF-parkoppling</p> <p>Om du trycker på knappen  startar initialiseringen av kommunikation:</p> <p>Om du åter trycker på knappen  går du ur detta läge.</p>	
	<p>Temperaturenhet för att visa:</p> <ul style="list-style-type: none"> • °C: Celsius • °F: Fahrenheit <p>Standardvärde: °C Värdet: °C/°F</p>	
	<p>Aktivering av ljudsignal:</p> <p>"Yes": aktivering av funktion "no": ingen aktivering</p> <p>Standardvärde: no Värdet: Yes/no</p>	
	<p>Läge för "grundläggande navigering":</p> <p>"Yes": aktivering av funktion, begränsad till komfort- och FRÅN-läge. "no": ingen aktivering</p> <p>Standardvärde: no Värdet: Yes/no</p>	
	<p>Visning av rumstemperatur:</p> <p>"Yes": termostat visar uppmätt temperatur "no": termostat visar börvärdetstemperatur</p> <p>Standardvärde: Yes Värdet: Yes/no</p>	
	<p>Kalibrering av intern rumssensor (termostat):</p> <p>Kalibreringen ska utföras när ett visst kommando har varit i funktion under en hel dag. Placera termometern i mitten av rummet ca 1,5 m över golvet. Registrera temperaturen som visas efter 1 timme. När du går till kalibreringsläget första gången visar indikatorn texten "no" vilket betyder att ingen kalibrering har utförts ännu. Mata in temperaturen du läste av på termometern med knapparna  och  (med steg om 0,1 °C).</p> <p>Inställningen valideras med knappen . YES visas för att indikera att kalibreringen lyckades.</p> <p>Viktig anmärkning: En stor temperaturavvikelse kan indikera en olämplig installation av termostaten. Om temperaturskillnaden är för stor kan det betyda att din termostat inte har installerats korrekt, d.v.s. på rätt plats.</p> <p>ANMÄRKNINGAR: Om användaren trycker samtidigt på knapparna  och  återställs kalibreringen av sensorn. No visas.</p> <p>Standardvärde: no för förskjutningar på 0,0 °C Intervallvärden: Yes: för förskjutningar mellan -3,0 °C och 3,0 °C</p>	



Kalibrering av extern rumssensor (termostat):

Denna meny visas endast om parametern rEG (#20) är inställd på "Amb". Kalibreringen ska utföras när ett visst kommando har varit i funktion under en hel dag. Placera termometern i mitten av rummet ca 1,5 m över golvet.

Registrera temperaturen som visas efter 1 timme. När du går till kalibreringsläget första gången visar indikatorn texten "no" vilket betyder att ingen kalibrering har utförts ännu. Mata in temperaturen du läste av på termometern med knappen \vee och \wedge (med steg om 0,1 °C). Inställningen valideras med knappen \square . **YES** visas för att indikera att kalibreringen lyckades.

Viktig anmärkning: En stor temperaturavvikelse kan indikera en olämplig installation av termostaten. Om temperaturskillnaden är för stor kan det betyda att din termostat inte har installerats på en korrekt plats.

ANMÄRKNINGAR: Om användaren trycker samtidigt på knapparna \vee och \wedge återställs kalibreringen av sensorn. **No** visas.

Standardvärde: **no** för avvikelser på 0,0 °C

Intervallvärden: **Yes:** för avvikelser på mellan -3,0 °C och 3,0 °C



Vädringsfunktion:

"Yes": aktivering av funktion

"no": ingen aktivering

Mer information finns i avsnitt "Vädringsfunktion".

Standardvärde: **Yes** Värden: **Yes/no**



Termostatsens funktionsläge:

- **Hot:** uppvärmningsläge
- **CLd:** nedkylningsläge
- **rEv:** aktivering av reversibel meny
- **Aut:** automatiskt läge

Denna parametermeny visas endast om den digitala termostaten inte är förknippad med styrenhet SH-CU eller 6Z-master.



Auktorisering eller inte av nedkylningsläge:

Denna parametermeny visas endast om den digitala termostaten är förknippad med styrenhet SH-CU eller 6Z-master.

Det gör det möjligt att tillåta eller inte tillåta nedkylningssystem i termostatsens rum.

Fabriksinställningsvärde: **Yes** Andra värden: **no**

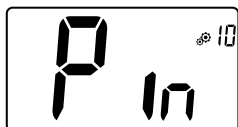

Aktivering av PIN-kod:

"Yes": aktivering av funktion

"no": Ingen aktivering

Mer information finns i avsnitt "Beskrivning av PIN-kod".

Fabriksinställningsvärde: **no** Värden: **yes**



Inställning av värde för PIN-kod:





Användaren ska konfigurera värdena för de tre tecknen och validera valet med valideringsknappen.

Fabriksinställningsvärde: **000** Värdeintervall: **000 till 999**



Återställning av användarens inställningar:

Tryck ned och håll  nedtryckt i 5 sekunder för att återställa. Alla segment börjar lysa för att visa att termostaten har återställts till fabriksstandardinställningarna:

• Börvärdestemperatur i lägena    ,

• Alla användarparametrar med deras fabriksinställda värden.

När knappen hålls nedtryckt:

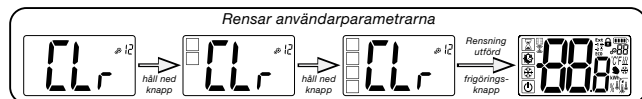

Visning av zonnummer:

Denna funktion är tillgänglig endast om den digitala termostaten är förknippad med en flerzonsmottagare.



Visning av kundens mjukvaruversion:

Tryck ned och håll knappen  nedtryckt. Nu visas mjukvaruversionens egenskaper och felsökningsinformation.

Påminnelse: mjukvaruversionen skrivs enligt följande: Vxx.xx..



Installatörens meny:

Dennamenygeråtkomsttillmenyerna för installatörparametrar. Tryck ned och håll knappen  nedtryckt. Nu visas den första installatörparametern i menyerna.

När knappen hålls nedtryckt:

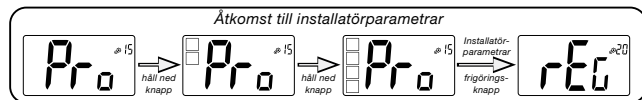

Går ur användarmeny:

Tryck på knappen  för att gå ur användarmeny och återvända till huvudskärmen.

8. BESKRIVNING AV INSTALLATÖRPARAMETRAR

För att få åtkomst till dessa installatörparametrar måste installatören gå till användarparameter nummer 15. Därefter ska knappen tryckas ned och hållas nedtryckt i 5 sekunder:

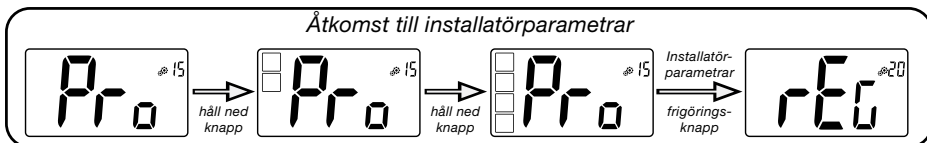

Val av temperatursensor som ska användas för regleringen:

- **AIR:** reglering med intern sensor
- **Amb:** reglering med extern sensor
- **FLR:** reglering med golvsensor (extern sensor för termostat, endast när termostaten är ansluten till master) eller inbäddad sensor i mottagaren
- **FLL:** reglering med golvsensor och luftsensor

Fabriksinställningsvärde: **Air** – Andra värden: **Amb FLL/FLR**



Visning av temperatur som har uppmätts av intern sensor:

Om "Err" visas är den interna sensorn skadad.



Visning av temperatur som har uppmätts av extern sensor:

- **GOLV**temperatur / **OMGIVNING**temperatur
- Om "Err" visas är den externa sensorn/omgivningssensorn inte ansluten eller så är den skadad.



Visning av temperatur som har uppmätts av golvsensor som är ansluten till mottagaren (endast med specifikt dubbelriktat system):

Om "Err" visas är termostaten inte förknippad till en mottagare med golvsensor eller så är sensorn skadad.



Nedre gräns för golvtemperatur (FL.L)

Detta värde används när parameter 20 är FL.L.





Fabriksinställningsvärde: **"no"**: inte aktiverad
Andra värden: **5 °C till "FL.H"**

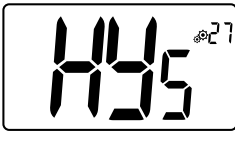
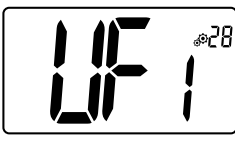
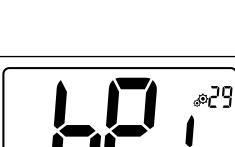

Övre gräns för golvtemperatur (FL.H)

Detta värde används när parameter 20 är inställd på "golvgräns" FLL.

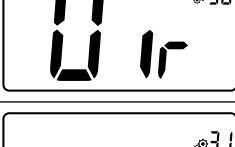
Fabriksinställningsvärde: **"no"**: inte aktiverad
Andra värden: **"FL.Lo" till 40 °C**

	<p>Regleringstyp:</p> <ul style="list-style-type: none"> - HYS: reglering av hysteres - bP: reglering av proportionell typ <p>Fabriksinställningsvärde: bP Andra värden: HYS</p>
	<p>Hysteresvärde:</p> <p>Denna meny visas endast om parameter "Typ" är lika med "hys". Använd knapparna \vee och \wedge för att ställa in hysteresvärdet. Inställningen valideras med knappen \square.</p> <p>Standardvärde: 0,3 °C Värdeintervall: 0,2 °C – 3 °C</p>
	<p>Val av betongtyp:</p> <p>Två val är möjliga:</p> <ul style="list-style-type: none"> - uf1: för tunn flytande betong < 6 cm - uf2: för traditionell betong med en tjocklek på mer än 6 cm <p>Om parameter #26 är inställd på "HYS" är denna meny inte tillgänglig.</p> <p>Fabriksinställningsvärde: uf1 Andra värden: uf2</p>
	<p>Val av ytbeläggning:</p> <p>Två val är möjliga:</p> <ul style="list-style-type: none"> - bP1: för kakel - bP2: för trägolv (flytande eller ej flytande) <p>Om parameter #26 är inställd på "HYS" är denna meny inte tillgänglig.</p> <p>Fabriksinställningsvärde: bP1 Andra värden: bP2</p>
	<p>Trådlös funktion:</p> <p>Detta alternativ används för att aktivera den trådlösa funktionen om den används på din installation.</p> <p>Fabriksinställningsvärde: no Andra värden: yes</p>
	<p>Min. värde för inställningsintervall av börvärdes-temperatur:</p> <p>Fabriksinställningsvärde: 5,0 °C Andra värden: 5,0 °C – 15,0 °C</p>
	<p>Max. värde för inställningsintervall av börvärdes-temperatur:</p> <p>Fabriksinställningsvärde: 37,0 °C Andra värden: 20,0 °C – 37,0 °C</p>
	<p>Börvärde för fuktighet (tillval)</p> <p>Fabriksinställningsvärde: 75 % Andra värden: 0 % ("no") – 100 %</p>

	<p>Antikondensationsfunktion hos installationen: När kondensation känns av stoppas luftkonditioneringen och/eller avfuktaren startas. Fabriksinställningsvärde: Yes Andra värden: no</p>
	<p>EEPROM-rensning: Alla termostatparametrar laddas med fabriksinställningar. Trådlös RF-kommunikation återställs också. Tryck ned och håll knappen nedtryckt. Nu visas:</p>
<p style="text-align: center;">Åtkomst till installatörparametrar</p>	
	<p>Går ur användarmenyn: Tryck på knappen för att gå ur användarmenyn och återvända till huvudskärmen.</p>



9. FELSÖKNING OCH ÅTGÄRDER

Beskrivning av termostatfel som visas

Termostatens fel är:

- Fel vid temperaturmätningeller o intern sensor;
o eller extern sensor.
- Låg batterinivå
- Förlorad RF-kommunikation (endast när termostaten är förknippad med styrenhet E3 eller master-produkt).

<p>Fel i intern sensor</p>		<p>Visning av "Err" och röd blinkande lysdiod </p>
<p>Extern sensor</p>		<p>Blinkande symbol och röd blinkande lysdiod </p>
<p>Låg batterinivå</p>		<p>Bakgrundsbelysning PÅ: Blinkande symbol och röd blinkande lysdiod </p>
<p>RF-fel (endast när termostaten är förknippad med smart home eller master-produkt)</p>		<p>Blinkande symbol och röd blinkande lysdiod </p>

Min termostat verkar fungera korrekt, men uppvärmningen eller nedkylningen fungerar inte korrekt.	
Prestanda	På mottagaren: - Kontrollera att RF-signalen har god mottagning. - Kontrollera anslutningarna. - Kontrollera strömförsörjningen till värmeelementen. - Kontakta din installatör.
RF-kommunikation	Kontrollera följande punkter: - Mottagaren ska placeras på ett min. avstånd på 50 cm från alla andra elektriska eller trådlösa anordningar (GSM, Wi-Fi o.s.v.). - Mottagaren ska inte fästas vid en metalldel eller för nära vattenrör. (koppar)
Kalibrering av sensor	- Försök att kalibrera din termostat (se användarparameter 05) - Kontakta din installatör för att kontrollera och ställa in reglerparametrarna med ditt uppvärmningssystem.
Konfiguration	Symbolen   blinkar: - Förfrågan om nedkylning görs av styrenheten (SH-CU) men termostaten tillåter inte detta (se användarparameter 08).

10. UNDERHÅLL

Indikation om batterinivå

Batterierna anses vara svaga när spänningsnivån är för låg för att produkten ska fungera korrekt.

Symbolen  blinkar på LCD-skärmen.

Rengöring av termostat

Damma av termostatens utsida försiktigt med en mjuk luddfri trasa.

Om termostaten behöver en mer noggrann rengöring:

- Fukta en mjuk och ren trasa med lite vatten.
 - Vrid ur överflödigt vatten från trasan.
 - Torka av termostatens display och sidor försiktigt. Säkerställ att inga vattendroppar ansamlas runt produkten.
- Viktigt: Spruta inte vatten direkt på termostaten och använd inte rengörings- eller polermedel eftersom detta kan skada termostaten.

11. TEKNISKA DATA

Omgivning:	
Driftstemperatur:	0 °C – 40 °C
Frakt- och förvaringstemperatur:	-10 °C – +50 °C
Kapslingsklass	IP30
Installationsklass	Klass II
Föreningensgrad	2
Temperaturprecision	0,1 °C
Temperaturinställningsintervall	steg om 0,5 °C
Komfort, Energispar	5 °C – 37 °C
Semester (frostskydd)	0,5 °C – 10,0 °C
Timer	5 °C – 37 °C
Styrkaraktäristik	Proportionalband (PWM 2 °C/10 min) eller hysteres 0,2 °C – 3,0 °C
Livslängd för strömförsörjning	2 st. AAA LR03 1,5 V alkaliska batterier ~2 år
Avkänningselement: Intern och extern (tillval)	Intern: NTC 10 kW vid 25 °C Extern: NTC 10 kW vid 25 °C (β = 3 950)
Radiofrekvens	868 MHz, < 10 mW.

Mjukvaruversion	Visas i parametermeny. Vers. 14
Kompatibla mottagare	SH-CD, SH-CU, SH-SM, SH-PO Andra mottagare kan vara kompatibla. Kontrollera din mottagares bruksanvisning.
Produkten överensstämmer med: Klassificering: Energieffektivitetsbidrag:	Förordning (EU) nr 811/2013 och 2010/30/EU IV (2 %)

11.1 Mått och vikt

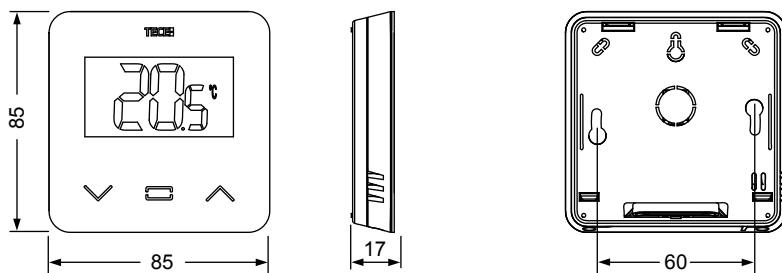

Vikt: 115 g (endast termostat) – inklusive förpackning 220 g

12. DIREKTIV

Benämning	Beskrivning	Link
Lågspänningsdirektiv (LVD) 2014/35/EU	Lågspänningsdirektivet (LVD) (2014/35/EU) syftar till att säkerställa att elektrisk utrustning avsedd för användning inom vissa spänningsgränser ger höga skyddsnivåer för att skydda EU-medborgarnas säkerhet och dra full nytta av den inre marknadens fördelar.	2014/35/UE
Elektromagnetisk kompatibilitet (EMC) direktiv 2014/30/EU	Direktivet om elektromagnetisk kompatibilitet (EMC) 2014/30/EU syftar till att säkerställa att elektrisk och elektronisk utrustning inte skapar eller påverkas av elektromagnetiska störningar.	2014/30/UE
Radioutrustning direktiv (RED) 2014/53/EU	Direktivet om radioutrustning 2014/53/EU (RED) upprättar en rättslig ram för utsläppandet av radioutrustning på marknaden.	2014/53/EU
Direktiv (RoHS) 2011/65/EU om begränsning av användningen av vissa farliga ämnen	Direktivet om begränsning av användningen av vissa farliga ämnen i elektrisk och elektronisk utrustning.	2011/65/EU
Waste Electrical and Electronic Equipment direktiv (WEEE)	WEEE-direktivet (2012/19/EU) syftar till att minska mängden avfall från elektrisk och elektronisk utrustning som deponeras.	2012/19/EU
Ekodesign, kommissionens förordning (EU) 2015/1188	Ekodesignkrav för rumsvärmare.	2015/1188

SADRŽAJ

OPĆE INFORMACIJE	148
1. PREZENTACIJA N	149
2. SADRŽAJ KUTIJE	149
3. PRVA UGRADNJA	150
4. OPIS PROIZVODA	151
4.1 LCD logotipa	151
5. ODABIR NAČINA	152
5.1 Promijenite postavku temperature	153
5.1.1 Način rada pojačanja/tajmera	
5.1.2 AUTO način rada	
5.1.3 Udoban način rada	
5.1.4 Smanjeni / ECO način rada	
5.1.5 Način rada protiv smrzavanja	
5.1.6 način rada ISKLJUČENO	
6. ISTAKNUTE FUNKCIJE	154
6.1 Pristup izborniku korisničkih parametara	154
6.2 Reverzibilni način rada	155
6.3 Otkrivanje otvorenih prozora	155
6.4 Resetiraj	155
6.5 Zaključavanje tipkovnice	155
6.6 PIN kod	156
6.7 stale informacije	156
6.7.1 Indikacije grijanja i hlađenja	
6.7.2 LED indikacija	
6.7.3 bežične komunikacije	
7. OPIS KORISNIČKIH PARAMETARA	157
8. OPIS PARAMETARA INSTALATERA	160
9. OTKLANJANJE PROBLEMA I RJEŠENJE	162
10. ODRŽAVANJE	163
11. TEHNIČKE KARAKTERISTIKE	163
11.1 DIMENZIJE I TEŽINA	164
12. SMJERNICE	164

OPĆE INFORMACIJE

Sigurnosna upozorenja i upute za rad

- Po mogućnosti bi ovaj proizvod trebao instalirati kvalificirani stručnjak. Podložno poštivanju gore navedenih uvjeta, proizvođač će preuzeti odgovornost za opremu u skladu sa zakonskim odredbama.
- Pri radu s termostatom treba se pridržavati svih uputa u ovom priručniku za instalaciju i rad. Kvarovi uzrokovani nepravilnom ugradnjom, nepravilnom uporabom ili lošim održavanjem poništavaju odgovornost proizvođača.



- Svaki pokušaj popravka poništava odgovornost i obvezu jamstva i zamjene od strane proizvođača.
- Nemojte prekrivati termostat za točno mjerenje temperature okoline. Stoga se senzor nikada ne smije skrivati iza debelih zavjesa, namještaja, itd ... Alternativno, treba koristiti daljinski senzor.
- Baterije mogu eksplodirati ili iscuriti i uzrokovati opekline ako se punjač baci u vatru, pomiješa s drugom vrstom baterije, umetne naopako ili rastavi. Zamijenite sve iskorištene baterije u isto vrijeme. Nemojte nositi baterije u džepu ili torbici. Ne uklanjajte naljepnicu baterije. Držite baterije podalje od djece. Ako se proguta, odmah se obratite liječniku.
- 2012/19/EU (WEEE direktiva): Proizvodi označeni ovim simbolom ne mogu se odlagati kao nerazvrstani komunalni otpad u Europskoj uniji. Za pravilno recikliranje, vratite ovaj proizvod vašem lokalnom dobavljaču nakon kupnje ekvivalentne nove opreme ili ga odložite na određenim sabirnim mjestima. Za više informacija pogledajte: www.recyclethis.info
- 2006/66/EC (Direktiva o baterijama): Ovaj proizvod sadrži bateriju koja se ne može odlagati kao nerazvrstani komunalni otpad

u Europskoj uniji. Pogledajte dokumentaciju proizvođača za specifične podatke o bateriji. Baterija je označena ovim simbolom, koji može uključivati slova koja označavaju kadmij (Cd), olovo (Pb) ili živu (Hg). Za pravilno recikliranje, vratite bateriju svom dobavljaču ili na određeno sabirno mjesto. Za više informacija pogledajte: www.recyclethis.info



Primjena

- Termostat je dizajniran za korištenje u stambenim prostorijama, uredskim prostorima i industrijskim objektima. Prije rada provjerite je li instalacija u skladu s postojećim propisima kako biste osigurali pravilnu upotrebu instalacije.

Za instalaciju termostata pogledajte "Vodič za brzu instalaciju".

1. PREZENTACIJA N

- Povezani termostat TECE
- kompatibilnost sustava.
- 3 osjetljiva gumba na dodir.
- Bežična dvosmjerna komunikacija 868 MHz.
- Postavljanje različitih temperaturnih režima.
- Funkcija protiv smrzavanja.
- Podesiva **histereza ili PWM** regulacija.
- Pin kod i brava s vijcima za javna mjesta.
- EEPROM trajna memorija.
- 2 x1,5 V AAA baterije (LR3).
- 2 izbornika parametara: korisnik i instalater.

U opciji

- Vanjski senzor sa više mogućnosti regulacije (Podna, daljinska, kombinirana...).



2. SADRŽAJ KUTIJE

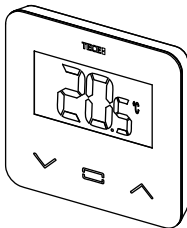

TECE termostat

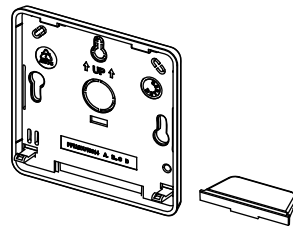

Stražnji poklopac i stalak za stol

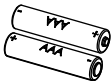

Baterije tipa AAA



Vijci za pričvršćivanje



Dvostrana traka



Vijci za zaključavanje

3. PRVA UGRADNJA

Za instalaciju pogledajte vodič za brzu instalaciju.

Ugradnja baterija.

- Otvorite poklopac i umetnite 2 AAA isporučene baterije.
- Zatvorite poklopac.

Uparivanje termostata, inicijalizacija RF bežične komunikacije.

Prijemnik ili zaslon osjetljiv na dodir TECE morate staviti u način radijskog uparivanja (pogledajte letak o uređaju).

Sa stražnje strane pritisnite gumb 5 sekundi za izravan pristup izborniku za inicijalizaciju.

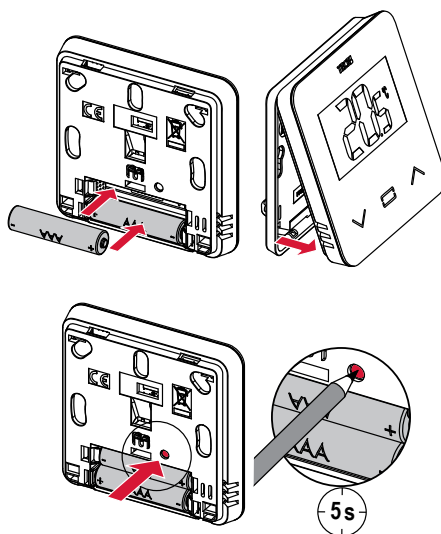

Prikazuju se sljedeći ekrani:

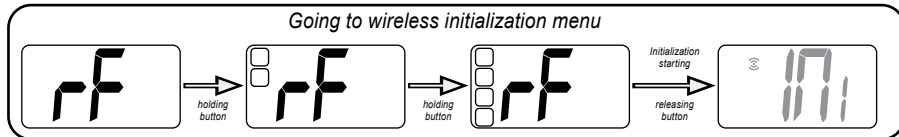

Druga metoda iz izbornika parametara:

1 Pritisnite tipku da aktivirate termostat

3 Pritisnite tipku za ulazak u inicijalizaciju.

2 Pritisnite tipku 5 sekundi za ulazak u izbornik parametara.

Prikazuju se sljedeći ekrani:

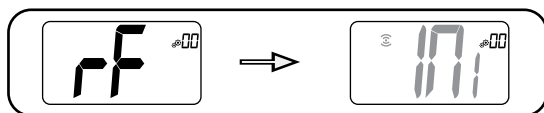

Bilješka:

Nakon nekoliko sekundi, termostat i prijemnik/zaslon osjetljiv na dodir trebali bi izaći iz RF init moda, ovo je normalan postupak za potvrdu ispravnog uparivanja.

Kako biste olakšali instalaciju, bilo bi bolje da termostat bude blizu prijemnika ili zaslona osjetljivog na dodir tijekom načina konfiguracije.

4. OPIS PROIZVODA

Validation of temperature set point setting or accessing to parameter menu or displaying measured temperature/ temperature set point.

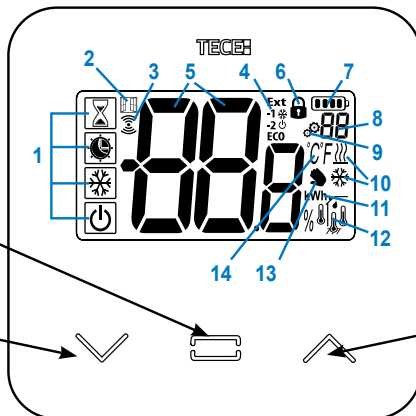

Minus button or down/ left button for menu navigation.

Plus button or up/ right button for menu navigation.

4.1 LCD logotipa :

- 1 Ikona koja prikazuje trenutni način rada termostata slijeva na desno:



Način pojačanja/tajmera



Automatski način rada



Udoban način rada



Smanjeni / ECO način rada



Način zaštite od smrzavanja



Isključen način rada

- 2 Funkcija otvaranja prozora

- 3 RF komunikacija

- 4 Prikaz pilot žičanog reda ili smanjenog automatskog načina rada,
Ext red se primjenjuje na sustav grijanja
-1 red udobnosti minus 1 °C
-2 red udobnosti minus 2 °C
eco redoslijed smanjene zadane vrijednosti ili automatski smanjeni način rada
❄️ poredak zadane vrijednosti protiv smrzavanja
⏸️ redoslijed zaustavljanja

- 5 Izmjerena temperatura/zadana vrijednost temperature/preostalo vrijeme za pojačani način rada.

- 6 Zaključana tipkovnica

- 7 Razina baterije.

- 8 Broj izbornika parametra.

- 9 Izbornik parametara.

- 10 zahtjeva za grijanjem i hlađenjem ❄️

- 11 kWh. Jedinica za potrošnju energije.

- 12 Tip izmjerenih podataka i senzor koji se koristi za regulaciju sustava:

- Mjerenje i kontrola vlažnosti
- Senzor unutarnje temperature
- Senzor temperature okoline
- Senzor temperature poda
- Senzor vanjske temperature

- 13 Odstupanje korisnika ili "adaptivni početak" tijekom primjene automatskog načina rada

- 14 Temperaturne jedinice °C odn °F ili % mjerenje stope vlažnosti.

5. ODABIR NAČINA

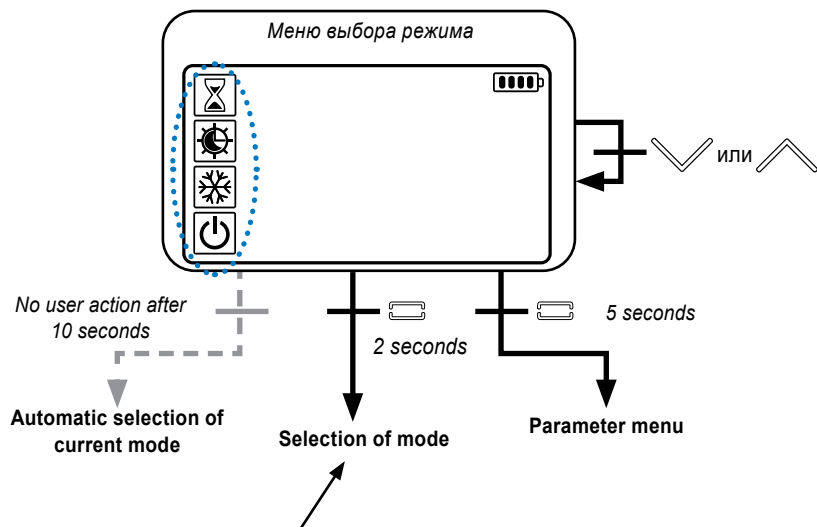

Press any \downarrow \square \uparrow key to wake-up the thermostat and activates the back-light.

Hold \square key for 2 second to access to menu for selection of mode.

Press \downarrow or \uparrow permits to change navigate in different mode.

If "basic navigation" is activated (menu #03), navigation menu will be:

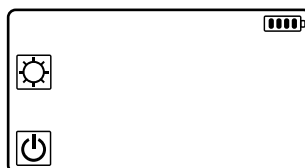
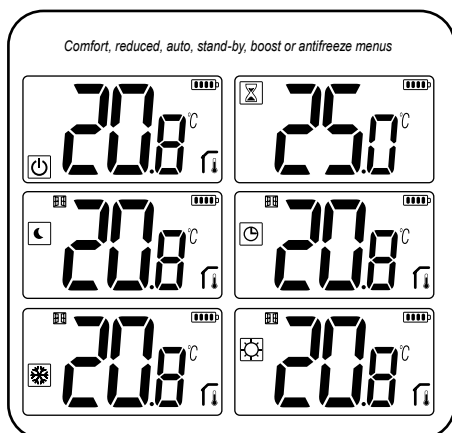

5.1 Promijenite postavku temperature

Probudite termostat pritiskom na bilo koju tipku.

Pritisnite \vee ili \wedge , za promjenu zadane vrijednosti temperature (brojke počinju treptati).

Pritiskom na  tipku potvrđuje se zadana vrijednost temperature.

5.1.1 Način rada pojačanja/tajmera

U načinu pojačanja, zadana temperatura primjenjuje se tijekom odabranog vremena.

Nakon tog vremena, termostat će se vratiti na prethodni način rada.

Prvo možete podesiti željenu temperaturu pomoću \vee ili \wedge , pritisnite  tipku za potvrdu, zadana vrijednost je 24 °C.

Drugi put možete podesiti trajanje u satima "H" ako je ispod 24 H, a zatim u danu "d".

5.1.2 AUTO način rada

Ovaj način se aktivira samo kada je termostat uparen s TECE zaslonom osjetljivim na dodir SH-CU.

U automatskom načinu rada, sustav grijanja će slijediti program prema trenutnom vremenu i postavljenim temperaturama za udobnost i smanjeno. Pritiskom na tipke \vee ili \wedge odabire se način pojačanja/tajmera, koji poništava zadanu temperaturu (1 h).

5.1.3 Udoban način rada

U ovom načinu rada, zadana vrijednost temperature komfora pratit će se cijelo vrijeme.

5.4.1 Smanjeni / ECO način rada

Ovaj način se aktivira samo kada je termostat uparen s TECE zaslonom osjetljivim na dodir SH-CU.

U ovom načinu rada, zadana vrijednost smanjene temperature pratit će se cijelo vrijeme.

Napomena: U načinu hlađenja, smanjeni način rada djeluje kao način rada ISKLJUČENO (sustav je zaustavljen, NC pokretači zatvoreni).

5.1.5 Način rada protiv smrzavanja

Koristite ovaj način rada ako želite zaštititi svoju instalaciju od smrzavanja. (zadana vrijednost 7 °C).

Napomena: u načinu rada hlađenja, način rada protiv smrzavanja djeluje kao način rada OFF (instalacija je zaustavljena).

5.1.6 način rada ISKLJUČENO

Koristite ovaj način rada ako trebate isključiti svoju instalaciju.

Budite oprezni: u ovom načinu rada vaša se instalacija može zamrznuti.

6. ISTAKNUTE FUNKCIJE

6.1 Pristup izborniku korisničkih parametara

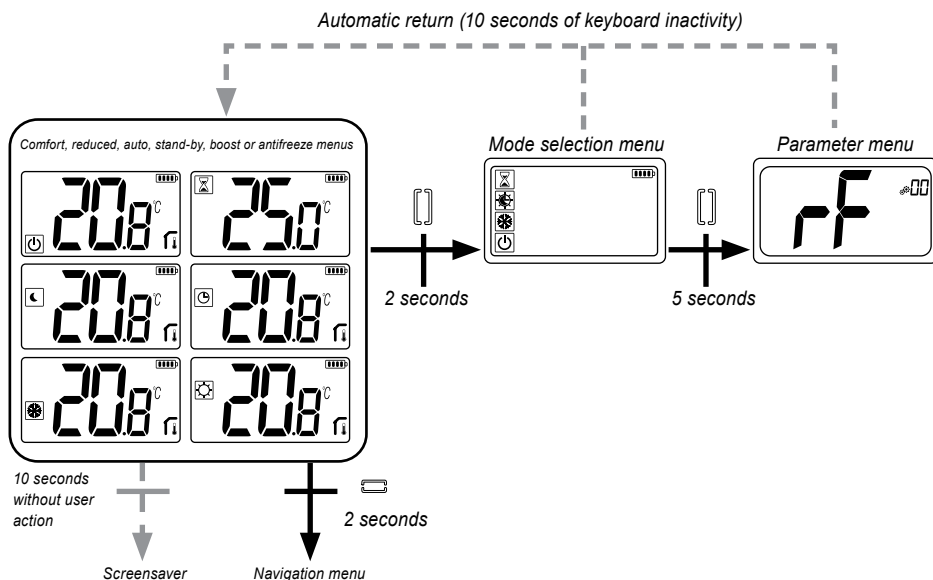

Pritisnite bilo koju tipku da probudite termostat i aktivirate pozadinsko osvjetljenje.

Pritiskom na tipku tijekom 5 sekundi korisnik može pristupiti izborniku parametara.

Pomicanje po izborniku vrši se tipkama i . Izbornik se bira pritiskom na tipku , vrijednost počinje treptati. Kada ste u izborniku, vrijednost parametra se mijenja pomoću tipki i .

Ponovnim pritiskom tipke postavlja se vrijednost parametra.

Napomena: Parametri termostata podijeljeni su u dvije skupine: korisnički i instalaterski (napredni izbornik).

6.2 Reverzibilni način rada

Reverzibilni pristup izborniku moguć je samo pod dva uvjeta:

termostat nije povezan sa zaslonom osjetljivim na dodir ili 6Z masterom.

« reverzibilni izbornik » je aktiviran u izborniku korisničkih parametara.

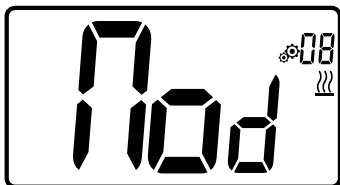

Unesite korisnički parametar 08, pomoću tipki \checkmark i \wedge odaberite način rada termostata:

-**Vruće**: Način regulacije grijanja

-**CLd**: Način regulacije hlađenja

-**rEv**: aktivacija reverzibilnog načina rada u izborniku

-**Aut**: automatski način grijanja/hlađenja.

Pritiskom na tipku \square potvrđuje se odabir i prelazi u komforni način rada. Neaktivnost korisnika od nekoliko sekundi potvrđuje trenutni odabir i vraća se na stari odabrani način rada.

Pritiskom na \square tipku potvrđuje se zadana vrijednost temperature.

6.3 Otkrivanje otvorenih prozora

Unesite korisnički parametar 07.



Kada se aktivira i detekcija je pokrenuta, ikona  će se pojaviti i treptati na ekranu! Ova se funkcija provodi mjerenjem i bilježenjem razvoja temperature.

Kada se detektira otvoren prozor, termostat primjenjuje zadanu temperaturu sustava grijanja protiv smrzavanja. Korisnik može ponovno pokrenuti sustav grijanja i zaustaviti detekciju prozora pritiskom na tipku.

6.4 Resetiraj

Držeći gumb na stražnjoj strani termostata, korisnik može:

- Otključaj PIN kod
- Idite izravno na izbornik za uparivanje (5 sekundi)
- Resetirajte termostat s vrijednošću korisničkog parametra jednakom tvorničkoj postavci. (10 sekundi).

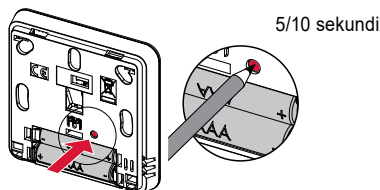

6.5 Zaključavanje tipkovnice

Probuditi termostat (osvijetljeno pozadinsko svjetlo),

Pritisnite i držite tipke \checkmark i \wedge istovremeno.

Nakon aktiviranja zaključavanja,  na LCD zaslonu se pojavljuje logotip:



6.6 PIN kod

Za aktiviranje ove funkcije unesite korisnički parametar 10.

PIN kod štiti termostat od bilo kakve promjene postavki temperature ili načina rada.

Kada korisnik pritisne tipku, prikazat će se "PIN". Ako korisnik još jednom pritisne dodir, mora unijeti PIN broj.

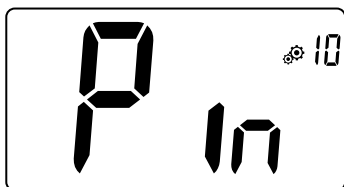

6.7 stale informacije

6.7.1 Indikacije grijanja i hlađenja

Logotipi koji se koriste za označavanje zahtjeva sustava:

grijanje je

hlađenje je

6.7.2 LED indikacija

Kada korisnik promijeni zadanu temperaturu u načinu rada, informacije o ponašanju prikazuju se s LED RGB diodom koja se nalazi na sredini ključa za potvrdu.

Plava	< 18 °C
Plavo	< 20 °C
Zeleno	< 22 °C
Žuta	< 24 °C
Crveno	< 37 °C

6.7.3 bežične komunikacije

Kada digitalni termostat pošalje RF okvir, LCD logotip treperi tijekom prijenosa.

RF okvir se šalje:

- Kada korisnik pritisne bilo koju tipku na termostatu.
- Kada korisnik pritisne tipku na središnjem dodirnom zaslonu za ažuriranje termostata.
- Automatski svake 3-4 minute.

7. OPIS KORISNIČKIH PARAMETARA

	<p>RF uparivanje aktivacija: ritiskom na tipku <input type="checkbox"/> započinje inicijalizaciju komunikacije: Još pritisnete od ključ <input type="checkbox"/> izaći će iz ovog načina rada.</p>	
	<p>Stupanj jedinstvo za prikazivanje:</p> <ul style="list-style-type: none"> • °C: Celzija • °F: Fahrenheit <p>Zadano vrijednost: Vrijednosti °C : °C / °F</p>	
	<p>Zujalo aktivacija:</p> <p>Yes: aktivacija od funkcija no: nema aktivacije</p> <p>Zadano vrijednost: no Vrijednosti: Yes / no</p>	
	<p>osnovno navigacija" način rada:</p> <p>Yes: aktivacija od funkcija, ograničiti do udobnost i isključeno način rada. no: nema aktivacije</p> <p>Zadano vrijednost: no Vrijednosti: Yes / no</p>	
	<p>Soba temperatura prikaz:</p> <p>Yes: daljinski prikazuje izmjerenu temperaturu no: daljinski prikazuje zadanu temperaturu</p> <p>Zadano vrijednost: Yes Vrijednosti: Yes / no</p>	
	<p>Kalibriranje od unutarnje soba senzor (daljinski): Podešavanje se mora izvršiti nakon što je određen način rada aktiviran jedan dan. Postavite referentni termometar u sredinu prostorije oko 1,5 m iznad razine poda. Zabilježite temperaturu prikazanu nakon 1 sata. Kada prvi put uđete u način podešavanja, na zaslonu se prikazuje "no", što znači da nije izvršeno nikakvo podešavanje. Unesite očitavanje termometra pomoću tipki \vee i \wedge (korak od 0,1 °C). Postavka se potvrđuje tipkom <input type="checkbox"/>. YES Čini se da označava tu kalibraciju. Važna napomena: veliko odstupanje temperature može značiti neprikladnost montaža od the termostat. Ako the temperatura razlika je prevelika, to može značiti da vaš termostat nije pravilno instaliran, npr. na pravo mjesto. NAPOMENE: Ako korisnik istovremeno pritisne tipke \vee i \wedge, kalibracija senzora je poništena. Prikazuje se no. Zadano vrijednost: no za pomaknuti od 0,0 ° C Raspon vrijednosti: YES: za pomaknuti uključeno između -3,0 °C i 3,0 °C.</p>	

	<p>Kalibriranje od vanjski soba senzor (daljinski):</p> <p>Ovaj Jelovnik je samo prikazano ako parametar reg (#20) je postavite pomoću " Amb ". Kalibracija se mora izvršiti nakon danog naloga ima bio operativni za a dan. Mjesto the termometar u sredini od the soba na oko 1.5 m iznad the kat. Snimiti the temperatura prikazano nakon 1 sat. Kada prvi put ulazite u način kalibracije, kaže indikator "ne", što znači da još nije izvršena nikakva kalibracija. Unesi the čitanje na tvoje termometar korištenjem the ključ \vee i \wedge (korak od 0,1°C). Postavka se potvrđuje tipkom . YES Čini se da označava tu kalibraciju.</p> <p>Važna napomena: Veliko odstupanje temperature može ukazivati na neodgovarajuću ugradnju termostata. Ako je temperaturna razlika prevelika, to može značiti vaš termostat bio je ne instaliran ispravno npr u the pravo mjesto.</p> <p>NAPOMENE: Ako korisnik istovremeno pritisne tipke \vee i \wedge , kalibracija senzora je poništena. Prikazuje se no.</p> <p>Zadana vrijednost: ne za pomak od 0,0° C</p> <p>Vrijednosti raspona : YES: za pomak uključen između -3,0°C i 3,0°C</p>
	<p>Otvoren prozor otkrivanje:</p> <p>YES: aktivacija od funkcija no: nema aktivacije</p> <p>Više informacija je u paragraf "Otvoreno prozor otkrivanje"</p> <p>Zadano vrijednost: Da Vrijednosti: YES / no</p>
	<p>Operativni način rada od termostat:</p> <ul style="list-style-type: none"> - Hot: grijanje način rada - CLd: hlađenje način rada - rEv: aktiviranje od reverzibilan Jelovnik - Aut: automatski način rada <p>Ovaj parametar Jelovnik pojavljuje se samo ako digitalni termostat nije povezan sa zaslonom osjetljivim na dodir BT-CT02 ili 6Z masterom.</p>
	<p>Autorizacija ili ne od hlađenje način rada:</p> <p>Ovaj parametar Jelovnik pojavljuje se samo ako digitalni termostat povezan je sa zaslonom osjetljivim na dodir BT-CT02 ili 6Z masterom.</p> <p>To dozvole do dopustiti ili ne hlađenje sustav u daljinski soba.</p> <p>Tvornica postavljanje vrijednost: Yes Drugo vrijednosti: no</p>
	<p>PIN kodirati aktivacija:</p> <p>YES: aktivacija od funkcija no: nema aktivacije</p> <p>Više informacija je u paragraf "kodirati PIN opis "</p> <p>Tvornica postavljanje vrijednost: no vrijednosti: Yes</p>





000 ¹¹**Postavka vrijednost za PIN kodirati:**

Korisnik ima do konfigurirati vrijednosti od the tri znamenke s i potvrdite svoj izbor ključem za potvrdu.

Tvornica postavljanje vrijednost: **000** Vrijednost raspon: **000–999**

0Lr ¹²**Resetiraj korisnik postavke:**

pritisnite i držite  5 sekundi za resetiranje, svi segmenti svijetle, pokazujući da je termostat resetiran na tvorničke postavke:

- set točka temperature u     načini rada,
- svi korisnik parametri s njihov tvornica vrijednosti.

Kada dugme je držati:

0HA ¹³**Zona broj prikazivanje:**

Ova je funkcija dostupna samo ako je digitalni termostat povezan s višezonskim prijemnikom.

U10 ¹⁴**Prikaz klijent softver verzija:**

Pritisak i održavanje tipke  prikazuje verziju kvalifikacije softvera i informacije o otklanjanju pogrešaka.

Podsjetnik : softver verzija je napisano: Vxx.xx .

Ar0 ¹⁵**Profesionalni Jelovnik:**

Ovaj izbornik dopušta pristup izbornicima parametara instalatera. Pritisak i održavanje tipke  prikazuje verziju kvalifikacije softvera i informacije o otklanjanju po prikazuje prvi parametar izbornika programa za instalaciju.

Kada dugme je držati:

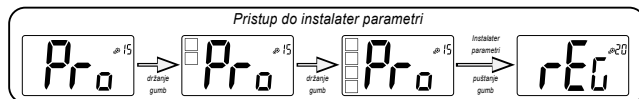
End ¹⁶**Korisnik Jelovnik Izlaz:**

Pritisnite ključ  do Izlaz korisnik Jelovnik i povratak do the glavni ekran.

8. OPIS PARAMETARA INSTALATERA

Za pristup ovim parametrima instalatera, instalater mora otići do korisničkog parametra broj 15. Nakon toga, on pritisne i drži tipku za potvrdu tijekom 5 sekundi:

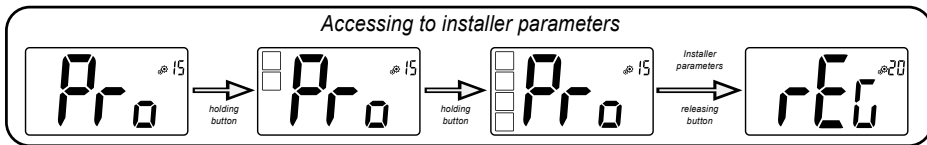

Odabir temperatura senzor koristi se za the regulacija:

- **AIR**: regulacija s unutarnje senzor
- **Amb**: regulacija s vanjski senzor
- **FLR**: regulacija na kat senzor (vanjski senzor od daljinski, samo kada termostat je povezan do ovladati; majstorski) ili ugrađeni

senzor na prijemniku

- **FLL**: regulacija s kat senzor i zrak senzor

Tvornica postavljanje vrijednost: **Air** ostalo vrijednosti: **Amb/FLL/FLR**



Prikaz od izmjereno temperatura po unutarnje senzor:

Ako "Err" je prikazano, unutarnje senzor je oštećena.



Prikaz od izmjereno temperatura po vanjski senzor:

- **KAT** temperatura / **AMBIJENTALNI** temperatura.

Ako "Err" je prikazano, vanjski/ambijentalni senzor nije povezan ili oštećena.



Prikaz izmjerene temperature podnim senzorom spojenim na prijemnik (samo kod specifičnog dvosmjernog sustava).

Ako "Err" je prikazano, termostat nije pridružen do a primljen s podnim senzorom ili je ovaj senzor oštećen.



Niži ograničiti od kat temperatura (FL.L)

Ovaj vrijednost je koristi se kada parametar 20 je FLL







Vrijednost tvorničke postavke: "no" : nije aktivirano Ostale vrijednosti: 5 °C do "FL.H"

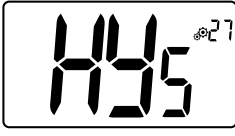

visoko ograničenje od kat temperatura (FL.H)

Ova vrijednost se koristi kada je parametar 20 postavljen na "donja granica" FLL.

Vrijednost tvorničke postavke: "no" : nije aktivirano Ostale vrijednosti: " FL.Lo " do 40 °C

	<p>Regulacija tip:</p> <ul style="list-style-type: none"> - HYS: regulacija od histereza - bP: regulacija od proporcionalan tip <p>Tvornica postavljanje vrijednost: bP Ostalo vrijednosti: – HYS:</p>
	<p>Histereza vrijednost:</p> <p>Ovaj izbornik se prikazuje samo ako je parametar " typ " jednak "HYs". Koristiti \vee i \wedge ključevi do postaviti histereza vrijednost. The postavka se potvrđuje ključem \square.</p> <p>Zadano vrijednost: 0,3 °C Vrijednost raspon: 0,2 °C do 3 °C</p>
	<p>Izbor od betonski tip:</p> <p>Dva izbora su moguće:</p> <ul style="list-style-type: none"> - UF1: za tanak tekućina betonski < 6 cm - UF2: za tradicionalni betonski s a debljina viši od 6 cm ako je parametar #26 postavljen na "HYs" ovaj izbornik nije dostupan. <p>Tvornica postavljanje vrijednost: uf1 Ostalo vrijednosti: uf2</p>
	<p>Izbor od premazivanje:</p> <p>Dva izbora su moguće:</p> <ul style="list-style-type: none"> - bP1: za popločavanje - bP2: za drveni podovi (lebdeći ili ne) <p>ako parametar #26 je postaviti do "HYs" ovaj Jelovnik je ne dostupno</p> <p>Tvornica postavljanje vrijednost: bP1 Ostalo vrijednosti: bP2</p>
	<p>Funkcija od pilot žica:</p> <p>Ova se opcija koristi za omogućavanje funkcije pilot žice ako se koristi na vašoj instalaciji.</p> <p>Tvornica postavljanje vrijednost: no Other vrijednosti: yes</p>
	<p>Minimalna vrijednost raspona podešavanja zadane temperature:</p> <p>Tvornica postavljanje vrijednost: 5,0 °C Ostalo vrijednosti: 5,0 °C do 15,0 °C</p>
	<p>Najveća vrijednost raspona podešavanja zadane temperature:</p> <p>Tvornica postavljanje vrijednost: 37,0 °C ostalo vrijednosti: 20,0 °C do 37,0 °C</p>
	<p>Vlažnost postaviti točka (nije obavezno)</p> <p>Tvornica postavljanje vrijednost: 75 % ostalo vrijednosti: 0 % ("no") do 100 %</p>



	<p>Anti-kondenzacija funkcija od the montaža:</p> <p>Kada se otkrije kondenzacija, klima uređaj se zaustavlja ili/i se aktivira odvlaživač.</p> <p>Tvornica postavljanje vrijednost: YES Ostalo vrijednosti: no</p>
	<p>EEPROM čišćenje:</p> <p>svi termostat parametri htjeti biti nabijen s tvornica postavke. RF bežična komunikacija također će se resetirati.</p> <p>Pritiskom i održavanje ključ prikazuje:</p>
<p><i>Pristup do instalater parametri</i></p>	
	<p>Korisnik Jelovnik Izlaz:</p> <p>Pritisnite ključ do Izlaz korisnik Jelovnik i povratak do the glavni ekran.</p>

9. OTKLANJANJE PROBLEMA I RJEŠENJE

Daljinski **pogreške** su:

- Greška od temperatura mjerenje: Interni senzor; Vanjski senzor.
- Niska baterije
- Gubitak od RF komunikacija (samo kada daljinski je pridružen do centralna jedinica ili do ovladati; majstorski proizvod).

<p>Interni senzor greška</p>		<p>Prikaz "Err" i crveno LED trepće</p>
<p>Vanjski senzor</p>		<p>Ikona trepćući i Crvena LED trepćući</p>
<p>Niska baterije</p>		<p>Pozadinsko osvjtljenje NA: Ikona treperi i crveno LED trepće</p>
<p>RF greška (samo kada je daljinski povezan s pametnim kućni ili glavni proizvod)</p>		<p>Ikona trepćući i Crvena LED trepćući</p>

Čini se da moj termostat radi ispravno, ali grijanje ili hlađenje ne radi ispravno	
Izlaz	Na prijemniku: Provjerite dobar prijem RF signala. Provjerite spojeve. Provjerite napajanje grijaćeg elementa. Obratite se svom instalateru.
RF komunikacija	Provjerite sljedeće točke: Prijemnik mora biti postavljen na minimalnoj udaljenosti od 50 cm od svih ostalih električnih ili bežičnih materijala (GSM, Wi-Fi...) Prijemnik ne smije biti fiksiran na metalnom dijelu ili preblizu hidrauličnih cijevi... (Bakar...)
Kalibracija senzora	Pokušajte kalibrirati svoj termostat (pogledajte korisnički parametar 05). Kontaktirajte svog instalatera kako biste provjerili i prilagodili parametre regulacije s vašim sustavom grijanja.
Konfiguracija	Logotip   treperi: šalje zahtjev za hlađenje, ali termostat ne dopušta (pogledajte korisnički parametar 08).

10. ODRŽAVANJE

Indikacija razine baterije

Baterije se smatraju slabima kada je razina napona preniska za ispravno funkcioniranje proizvoda.

Ikona  će treperiti na LCD zaslonu.

Čišćenje termostata

Nježno obrišite prašinu s vanjske strane termostata mekom krpom koja ne ostavlja dlačice.

Ako je termostatu potrebno temeljitije čišćenje:

Lagano navlažite meku i čistu krpu vodom.

Iscijedite sav višak vode s krpe.

Nježno obrišite zaslon i bočne strane termostata, pazeći da se oko proizvoda ne nakupe kapljice vode.

Važno: nemojte prskati termostat izravno vodom ili koristiti otopine za čišćenje ili sredstva za poliranje jer to može oštetiti termostat.

11. TEHNIČKE KARAKTERISTIKE

Zaštita okoliša:	0 °C - 40 °C
Radna temperatura	-10 °C do +50 °C
Temperatura transporta i skladištenja	
Električna zaštita	IP30
Kategorija instalacije	Razred II
Stupanj onečišćenja	2
Точность температуры	0,1 °C
Postavljanje raspona temperature	korak od 0,5 °C
Udobnost, Sniženo	5 °C do 37 °C
Odmor (antifriz)	0,5 °C do 10,0 °C
Timer	5 °C do 37 °C
Karakteristike regulacije	Proporcionalni pojas (PWM 2 °C/10 min) ili histereza 0,2 °C do 3,0 °C
Radni vijek napajanja	2 AAA LR03 1,5 V alkalno ~2 godine
Osjetilni elementi: unutarnji i vanjski (opcija)	Unutarnji: NTC 10 kW na 25 °C Vanjski: NTC 10 kW na 25 °C (β = 3950)
Radijska frekvencija	868 MHz, < 10 mW

Verzija softvera	Prikazano u izborniku parametara. Verzija 14
Kompatibilni prijemnici	SH-CD, SH-CU, SH-SM, SH-PO Drugi prijemnici mogu biti kompatibilni, provjerite u uputama za uporabu vaš prijemnik.
Proizvod je u skladu s Doprinosom klasifikacije	UE 811/2013 i 2010/30/UE IV (2 %)

11.1 DIMENZIJE I TEŽINA

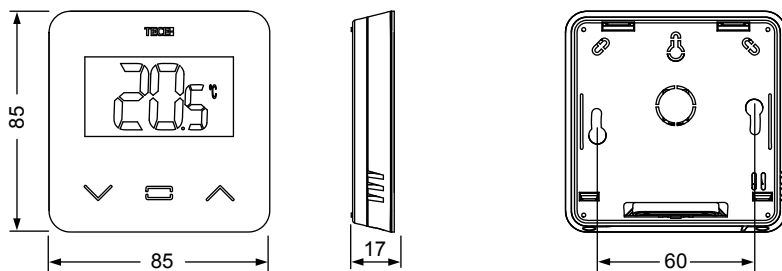

Težina: 115 g (samo termostat) – sve uključujući kutiju od 220 g

12. SMJERNICE

Oznaka	Opis	Veza
Direktiva o niskom naponu (LVD) 2014/35/EU	Direktiva o niskom naponu (LVD) (2014/35/EU) osigurava da električna oprema unutar određenih ograničenja napona pruža visoku razinu zaštite za europske građane i ima punu korist od jedinstvenog tržišta.	2014/35/UE
Direktiva o elektromagnetskoj kompatibilnosti (EMC) 2014/30/EU	Direktiva o elektromagnetskoj kompatibilnosti (EMC) 2014/30/EU osigurava da električna i elektronička oprema ne stvara ili da na nju ne utječu elektromagnetske smetnje.	2014/30/UE
Direktiva o radijskoj opremi (RED) 2014/53/EU	Direktiva o radijskoj opremi 2014/53/EU (RED) uspostavlja regulatorni okvir za stavljanje radijske opreme na tržište.	2014/53/UE
Direktiva o ograničenju uporabe određenih opasnih tvari (RoHS) 2011/65/EU	Direktiva o ograničenju uporabe određenih opasnih tvari u električnoj i elektroničkoj opremi.	2011/65/UE
Direktiva o otpadnoj električnoj i elektroničkoj opremi (WEEE)	WEEE Direktiva (2012/19/EU) ima za cilj smanjiti količinu otpadne električne i elektroničke opreme koja završi na odlagalištu.	2012/19/UE
za ekološki dizajn (EU) 2015/1188	za ekološki dizajn za lokalne grijače prostora.	2015/1188

ОГЛАВЛЕНИЕ

Общие сведения	166
1. Презентация	167
2. Содержание ящика	167
3. Первый монтаж	168
4. Описание изделия	169
4.1 Описание символов ЖК-экрана.....	169
5. Выбор режима	170
5.1 Изменение настройки температуры.....	171
5.1.1 Форсированный режим / режим таймера	
5.1.2 Автоматический режим	
5.1.3 Режим комфорта	
5.1.4 Режим пониженной температуры / энергосбережения ECO	
5.1.5 Режим антизамерзания	
5.1.6 Режим ОТКЛЮЧЕНИЯ	
6. Функции	172
6.1 Доступ к меню пользовательских параметров.....	172
6.2 Реверсивный режим	173
6.3 Распознавание открытого окна.....	173
6.4 Сброс	173
6.5 Блокировка клавиатуры	173
6.6 Персональный идентификатор (PIN-код)	174
6.7 Прочая информация	175
6.7.1 Указания по нагреванию и охлаждению	
6.7.2 Светодиодная индикация	
6.7.3 Работа по беспроводной связи	
7. Описание пользовательских параметров	175
8. Описание параметров монтажника	178
9. Выявление и устранение неисправностей	179
10. Техническое обслуживание	180
11. Технические характеристики	180
11.1 Габариты и масса.....	181
12. Директивы	181

ОБЩИЕ СВЕДЕНИЯ

Меры предосторожности и указания по эксплуатации

- Данное изделие, по возможности, должен устанавливать квалифицированный специалист. При соблюдении вышеуказанных условий производитель несет ответственность в отношении оборудования согласно правовым нормам.
- При работе с термостатом следует соблюдать все указания, изложенные в данном руководстве по установке и эксплуатации. Изготовитель не несет ответственности за неисправности, вызванные неправильно выполненным монтажом, неправильным использованием или ненадлежащим техническим обслуживанием.



- Любая попытка самостоятельного ремонта снимает ответственность с производителя, аннулирует его гарантийные обязательства и обязательства по замене неисправных изделий.
- Для обеспечения точного измерения температуры окружающей среды термостат не должен быть закрыт. Поэтому датчик ни в коем случае не должен быть скрыт за плотными шторами, мебелью и т.п. В качестве альтернативы может быть использован термостат с выносным датчиком.
- Батарейки могут взорваться или потечь, а также вызвать ожоговые травмы, если они подзаряжены, помещены в огонь в целях утилизации, смешаны с батарейками другого типа, вставлены неправильно или разобраны. Заменяйте все отработанные батарейки одновременно. Не носите батарейки без упаковки в кармане или в кошельке. Не снимайте этикетки с батареек. Храните батарейки в месте, недоступном для детей.

В случае проглатывания немедленно обратитесь к врачу.

- Директива об утилизации электрического и электронного оборудования 2012/19/ЕС (Директива WEEE): Изделия, помеченные этим знаком, нельзя утилизировать вместе с несортируемыми бытовыми отходами на территории Европейского Союза. Для обеспечения правильной утилизации верните данное изделие в магазин местного поставщика при покупке эквивалентного нового оборудования или сдайте его в специальный пункт сбора отходов. Для получения более подробной информации посетите сайт: www.recyclethis.info
- Директива 2006/66/ЕС по батареям и аккумуляторам: Данное изделие содержит батарейку, которую нельзя утилизировать вместе с несортируемыми бытовыми отходами на территории Европейского Союза. Сведения о конкретной батарейке изложены в документации, приложенной к изделию. Батарейка имеет маркировку с соответствующим знаком, который может включать буквы, обозначающие кадмий (Cd), свинец (Pb) или ртуть (Hg). Для обеспечения правильной утилизации верните батарейку в магазин или сдайте ее в специальный пункт сбора отходов. Для получения более подробной информации посетите сайт: www.recyclethis.info



Применение

- Термостат предназначен для применения в жилых, офисных помещениях и на промышленных объектах. Для обеспечения надлежащего использования системы перед эксплуатацией необходимо проверить ее соответствие действующим нормативным требованиям.

Сведения по монтажу термостата см. в «Указаниях по быстрому монтажу».

1. ПРЕЗЕНТАЦИЯ

- Совместимость системы подключенного термостата **TECE**.
- 3 сенсорные кнопки.
- Беспроводная двунаправленная связь 868 МГц.
- Установка различных режимов температуры.
- Функция антизамерзания.
- Настраиваемые **гистерезис или регулировка ШИМ**.

- Для зон общего пользования возможна блокировка с помощью персонального идентификатора (PIN-код) и винтов.
- Энергонезависимая память (ЭСППЗУ).
- 2 батарейки типа AAA на 1,5 В (LR3).
- 2 меню параметров: пользовательских и монтажника.

По усмотрению

- Наружный датчик с несколькими возможностями регулировки (напольная, дистанционная, комбинированная...).



2. СОДЕРЖАНИЕ ЯЩИКА

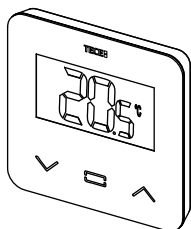

Термостат TECE

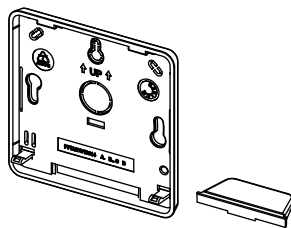

Задняя крышка и опора для монтажа на столе

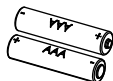

Батарейки типа AAA

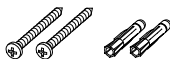

Крепежные винты



Двухсторонняя
клеякая лента



Стопорные винты

3. ПЕРВЫЙ МОНТАЖ

Сведения по монтажу см. в указаниях по быстрому монтажу.

Установка батареек.

- Откройте крышку и вставьте 2 батарейки AAA, входящие в комплект поставки.
- Закройте крышку.

Сопряжение термостата, инициализация беспроводной радиосвязи.

Необходимо перевести приемник или центральный управляющий модуль TECE в режим **сопряжения по радиосвязи** (см. указания в брошюре устройства).

Чтобы получить прямой доступ к меню инициализации, на задней стороне нажмите и удерживайте кнопку в течение 5 секунд.

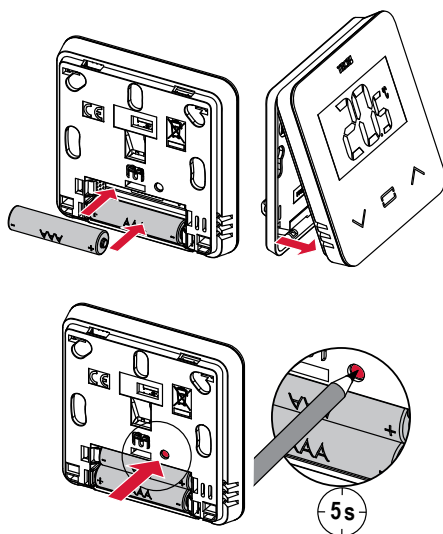

Отображаются следующие экраны:

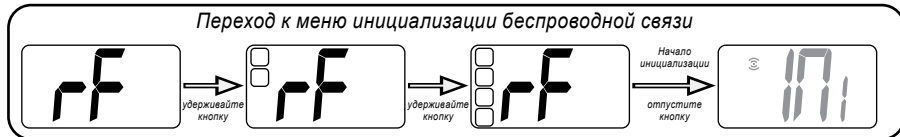

Другой способ: из меню параметров:

- 1 Нажмите клавишу для активизации термостата
- 2 Нажмите и удерживайте клавишу в течение 5 секунд для входа в меню параметров

- 3 Нажмите клавишу для ввода в инициализацию

Отображаются следующие экраны:

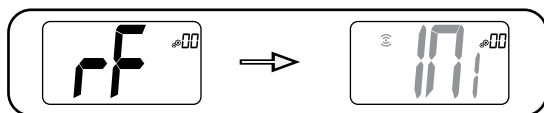

Примечание:

Через несколько секунд термостат и приемник / центральный управляющий модуль выйдут из режима инициализации радиосвязи. Это нормальная процедура подтверждения успешной установки связи. Для облегчения работ при выполнении настройки рекомендуется держать термостат рядом с приемником или центральным управляющим модулем.

4. ОПИСАНИЕ ИЗДЕЛИЯ

Подтверждение установки температуры, доступ в меню параметров или отображение измеренной температуры/уставки температуры

Кнопка «минус» или кнопка «вниз/влево» для навигации по меню.

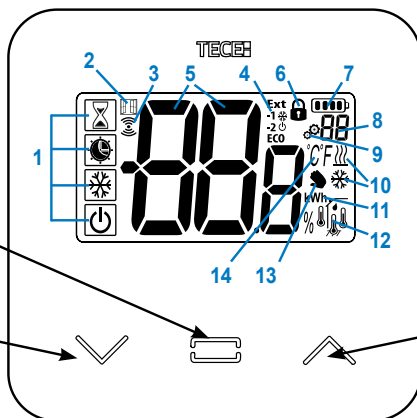

Кнопка «плюс» или кнопка «вверх/вправо» для навигации по меню.

4.1 Описание символов

ЖК-экрана:

1 Иконка, показывающая текущий рабочий режим термостата (слева направо):

- Форсированный режим / режим таймера
- Автоматический режим
- Режим комфорта
- Режим пониженной температуры / энергосбережения ECO
- Режим защиты от замерзания
- Режим отключения

2 Функция распознавания открытого окна

3 Радиосвязь

4 Отображение команды, передаваемой по контрольному проводу или автоматического режима пониженной температуры, Ext команда применяется к системе отопления
 -1 команда комфорта минус 1°
 -2 команда комфорта минус 2°
 ECO команда пониженной уставки или автоматический режим пониженной температуры,
 команда уставки для антизамерзания
 команда остановки

5 Измеренная температура/уставка температуры/оставшееся время форсированного режима

6 Заблокированная клавиатура

7 Уровень заряда батареек

8 Номер меню параметров

9 Меню параметров

10 Индикация необходимости нагревания или охлаждения

11 **kWh**. Единица измерения потребляемой мощности

12 Тип измерений и датчика, используемого для регулировки системы

- Измерение и регулирование влажности
- Датчик внутренней температуры
- Датчик температуры окружающей среды
- Датчик температуры на полу
- Датчик наружной температуры

13 Отступление пользователя или «адаптивный запуск» при работе в автоматическом режиме

14 Единицы измерения температуры (°C или °F) или влажности (%).

5. ВЫБОР РЕЖИМА

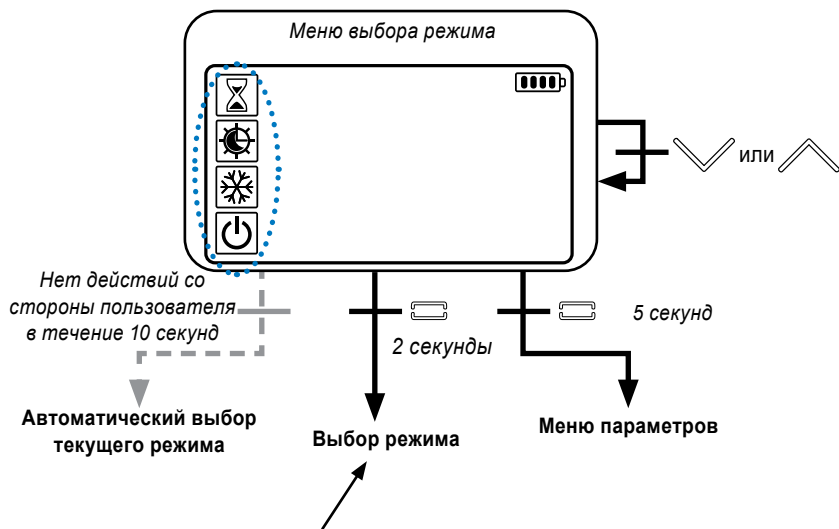

Нажмите любую из клавиш для активизации термостата и включения подсветки.

Нажмите и удерживайте клавишу в течение 2 секунд, чтобы перейти в **меню с целью выбора режима**.

Клавиши и служат для перехода при навигации в различных **режимах**.

Если включена «базовая навигация» (меню № 03), меню навигации будет иметь следующий вид:



5.1 Изменение настройки температуры

Нажмите любую клавишу для активизации термостата.

Нажмите \checkmark или \wedge для изменения устав-ки температуры (цифры начнут мигать).

Нажатием клавиши \square подтверждается заданное значение температуры

5.1.1 Форсированный режим / режим таймера

В форсированном режиме применяется температура уставки в течение заданного периода времени.

По истечении заданного времени термостат возвращается в предыдущий режим.

Сначала, воспользовавшись клавишами \checkmark или \wedge , можно настроить желаемую уставку температуры, затем подтвердить ее с помощью клавиши \square ; по умолчанию значение равно 24 °C.

Затем можно настроить продолжительность в часах (H), если время меньше 24 ч, либо в сутках “d”.

5.1.2 АВТОМАТИЧЕСКИЙ режим

Данный режим активируется только тогда, когда термостат сопряжен с центральным управляющим модулем TECE SH-CU.

В автоматическом режиме **система отопления работает по выбранной программе** в соответствии с текущим временем и настройками комфортной и пониженной температуры. Путем нажатия клавиш \checkmark или \wedge выбирается форсированный режим/режим таймера; при этом блокируется уставка температуры (1 час).

5.1.3 Режим комфорта

В этом режиме постоянно поддерживается уставка температуры комфорта.

5.4.1 Режим пониженной температуры / энергосбережения ECO

В этом режиме постоянно поддерживается уставка пониженной температуры.

Примечание: в режиме охлаждения, режим пониженной температуры работает как режим отключения (система останавливается, закрываются исполнительные механизмы, т.е. свервоприводы H3).

5.1.5 Режим антизамерзания

Используйте этот режим для защиты системы от замерзания (значение по умолчанию 7 °C).

Примечание: в режиме охлаждения режим антизамерзания работает как режим отключения (система останавливается).

5.1.6 Режим ОТКЛЮЧЕНИЯ

Используйте этот режим, когда необходимо отключить систему.

Будьте осторожны: при использовании этого режима система может замерзнуть.

6. ФУНКЦИИ

6.1 Доступ к меню пользовательских параметров

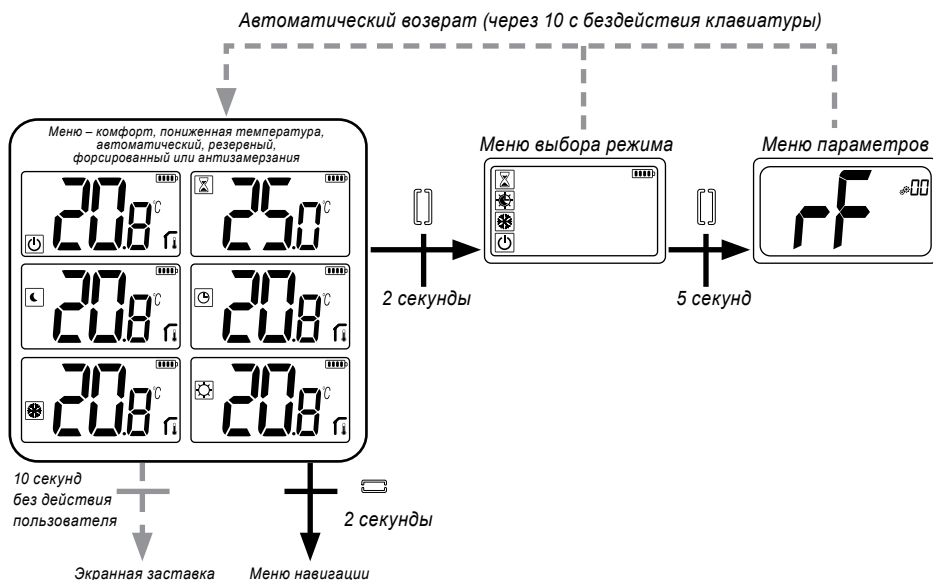

Нажмите любую клавишу для активизации термостата и включения подсветки.

Для доступа к меню параметров **нажмите и удерживайте клавишу** **в течение 5 секунд.**

Прокрутка пунктов меню осуществляется с помощью клавиш \vee и \wedge . Клавиша служит для выбора меню; значение начинает мигать. После входа в меню клавиши \vee и \wedge служат для изменения величины параметра.

Клавиша при повторном нажатии служит для установки величины параметра.

Примечание: Параметры термостата разделены на две группы: пользователь и монтажник (расширенное меню).

6.2 Реверсивный режим

Доступ к реверсивному меню возможен только при следующих двух условиях:

- Термостат не связан с центральным управляющим модулем или с главным модулем 6Z.
- «Реверсивное меню» активировано в меню пользовательских параметров.

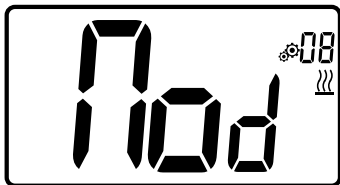

Для выбора режима работы термостата выберите пользовательский параметр 08 с помощью клавиш \vee и \wedge :

- **Hot:** режим регулировки нагревания;
- **CLd:** режим регулировки охлаждения;
- **rEv:** активация реверсивного режима в меню;
- **Aut:** автоматический режим нагревания/охлаждения.

Для подтверждения выбора и переключения в режим комфорта служит клавиша \square . В случае бездействия пользователя в течение нескольких секунд подтверждается текущий выбор и прибор возвращается в ранее выбранный режим.

Для подтверждения уставки температуры нажмите клавишу \square .

6.3 Распознавание открытого окна

Введите пользовательский параметр 07.



Когда эта функция активна и выполняется распознавание, на экране отображается и мигает иконка ; эта функция осуществляется путем измерения и записи хода температуры. Распознав открытое окно, термостат применяет для системы отопления уставку температуры антизамерзания. Пользователь может повторно запустить систему отопления и остановить распознавание открытого окна путем нажатия клавиши.

6.4 Сброс

Нажав и удерживая кнопку на задней стороне термостата, можно выполнить следующее:

- разблокировать персональный идентификатор (PIN-код)
- перейти непосредственно к меню сопряжения (5 секунд);
- осуществить сброс термостата: значения пользовательских параметров сбрасываются до заводских настроек (10 секунд)

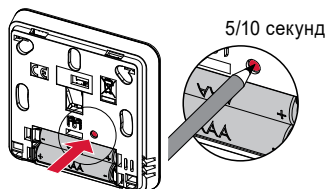

6.5 Блокировка клавиатуры

Активируйте термостат (включится подсветка).

Нажмите и удерживайте клавиши \vee и \wedge одновременно.

При активации блокировки на ЖК-экране отображается символ .



6.6 Персональный идентификатор (PIN-код)

Для активации этой функции введите пользовательский параметр 10.

Персональный идентификатор защищает термостат от любого изменения настроек температуры и режима.

При нажатии пользователем клавиши отображается «PIN». При повторном нажатии появится экран ввода PIN-кода.

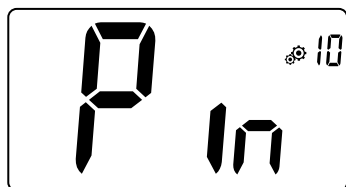

6.7 Прочая информация

6.7.1 Указания по нагреванию и охлаждению

Для обозначения требований системы используются следующие символы:

нагревание — ;

охлаждение — .

6.7.2 Светодиодная индикация

Если пользователь изменяет уставку температуры в каком либо из режимов работы, индикация отклика осуществляется с помощью многоцветного светодиода, расположенного в середине клавиши подтверждения.

Синий	< 18 °C
Голубой	< 20 °C
Зеленый	< 22 °C
Желтый	< 24 °C
Красный	< 37 °C







6.7.3 Работа по беспроводной связи

При передаче цифровым термостатом радиочастотного сигнала на ЖК-экране мигает символ .

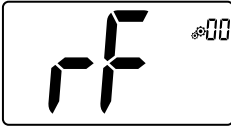
Радиочастотный сигнал передается в следующих случаях:

- когда пользователь нажимает любую клавишу на термостате;
- когда пользователь нажимает клавишу на экране центрального управляющего модуля для обновления термостата;
- автоматически каждые 3–4 минуты.

7. ОПИСАНИЕ ПОЛЬЗОВАТЕЛЬСКИХ ПАРАМЕТРОВ

	<p>Активация сопряжения по радиосвязи</p> <p>При нажатии клавиши <input type="checkbox"/> начинается инициализация связи:</p> <p>При повторном нажатии клавиши <input checked="" type="checkbox"/> произойдет выход из этого режима.</p>	
	<p>Отображение в градусах:</p> <ul style="list-style-type: none"> • °C: Цельсия • °F: Фаренгейта <p>Значение по умолчанию: °C Значения: °C / °F</p>	
	<p>Активация звуковой сигнализации:</p> <p>Yes: означает, что функция активирована</p> <p>no: означает, что функция не активирована</p> <p>Значение по умолчанию: no Значения: Yes / no</p>	
	<p>Режим «базовой навигации»:</p> <p>Yes: функция активирована, возможность выбрать только режим комфорта или отключения.</p> <p>no: функция не активирована</p> <p>Значение по умолчанию: no Значения: Yes / no</p>	
	<p>Отображение комнатной температуры:</p> <p>Yes: термостат отображает измеренную температуру</p> <p>no: термостат отображает заданную температуру</p> <p>Значение по умолчанию: Yes Значения: Yes / no</p>	
	<p>Калибровка внутреннего комнатного датчика (термостата):</p> <p>Калибровка необходима после выполнения одной команды в течение дня. Установите термометр в центре помещения на высоте приблизительно 1,5 м над полом. Запишите температуру, которую показывает термометр через 1 час. При первом входе в режим калибровки на экране отображается «no», что означает, что калибровки до этого не выполнялись. Введите показание термометра с помощью клавиш \vee и \wedge (с шагом 0,1 °C).</p> <p>Для подтверждения настройки нажмите клавишу <input type="checkbox"/>. В случае успешной калибровки отобразится YES.</p> <p>Внимание! Большое отклонение температуры может быть признаком неправильного монтажа термостата. Если разница температур слишком большая, это может означать, что термостат смонтирован неправильно, т. е. установлен в неподходящем месте.</p> <p>ПРИМЕЧАНИЯ. Для сброса калибровки датчика одновременно нажмите клавиши \vee и \wedge. Отображается No.</p> <p>Значение по умолчанию: no для отклонения 0,0 °C</p> <p>Значения диапазона: Yes: для отклонения от -3,0 до 3,0 °C.</p>	



Калибровка наружного комнатного датчика (термостата):

Это меню отображается только в случае, если для параметра rEG (№ 20) задано значение Amb. Калибровка необходима после выполнения одной команды в течение дня. Установите термометр в центре помещения на высоте приблизительно 1,5 м над полом. Запишите температуру, которую показывает термометр через 1 час. При первом входе в режим калибровки на экране отображается no, что означает, что калибровки до этого не выполнялись. Введите показание термометра с помощью клавиш \vee и \wedge (с шагом 0,1 °C). Для подтверждения настройки нажмите клавишу \square . В случае успешной калибровки отобразится **Yes**.

Внимание! Большое отклонение температуры может быть признаком неправильного монтажа термостата. Если разница температур слишком большая, это может означать, что термостат смонтирован неправильно, т. е. установлен в неподходящем месте.

ПРИМЕЧАНИЯ: Для сброса калибровки датчика одновременно нажмите клавиши \vee и \wedge . Отображается **No**.

Значение по умолчанию: **no** для отклонения 0,0 °C

Значения диапазона: **Yes** для отклонения от -3,0 до 3,0 °C.

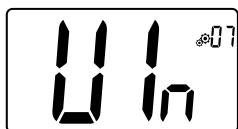

Распознавание открытого окна

Yes: означает, что функция активирована
no: означает, что функция не активирована

Более подробные сведения приведены в пункте «Распознавание открытого окна».

Значение по умолчанию: **Yes** Значения: **Yes / no**



Рабочий режим термостата:

- **Hot:** режим нагревания
- **CLd:** режим охлаждения
- **rEv:** активация реверсивного меню
- **Aut:** автоматический режим – Это меню параметров

отображается только в случае, если цифровой термостат не связан с центральным управляющим модулем SH-CU или главным модулем 6Z.



Авторизация или отсутствие авторизации режима охлаждения:

Это меню параметров отображается только в случае, если цифровой термостат связан с центральным управляющим модулем SH-CU или главным модулем 6Z. В нем можно разрешить или не разрешить работу системы охлаждения в помещении с термостатом.

Заводская настройка: **Yes** Прочие значения: **no**

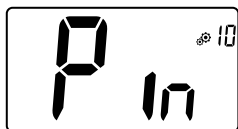

Активация персонального идентификатора (PIN-код):

Yes: означает, что функцию активирована
no: означает, что функция не активирована

Более подробные сведения приведены в пункте «Описание персонального идентификатора (PIN-кода)».

Заводская настройка: **no** Значения: **Yes**



Установка значения PIN-кода:





Пользователь должен выбрать трехзначное число и подтвердить его с помощью клавиши подтверждения.

Заводская настройка: **000** Диапазон значений: **000–999**



Сброс пользовательских настроек:

Для сброса нажмите и удерживайте клавишу  в течение 5 секунд; все сегменты подсвечиваются, указывая на то, что были восстановлены заводские настройки по умолчанию:

- Уставки температуры в режимах    
- Все пользовательские параметры соответствуют соответствующим заводским настройкам.

При удержании кнопки:



Отображение номера зоны:

Эта функция доступна, только если цифровой термостат связан с многозонным приемником.



Отображение версии программного обеспечения клиента:

Для отображения утвержденной версии программного обеспечения и информации об отладке нажмите и удерживайте клавишу .

Напоминание: версия ПО отображается в следующем формате: Vxx.xx.



Профессиональное меню:

Это меню обеспечивает доступ к меню параметров монтажника. Для отображения первых параметров меню монтажника нажмите и удерживайте клавишу .

При удержании кнопки:



Выход из меню пользователя:

Для выхода из меню и возврата к главному экрану нажмите клавишу .

8. ОПИСАНИЕ ПАРАМЕТРОВ МОНТАЖНИКА

Для доступа к параметрам монтажника, монтажник должен перейти к пользовательскому параметру 15. Затем он должен нажать и удерживать клавишу подтверждения в течение 5 секунд:

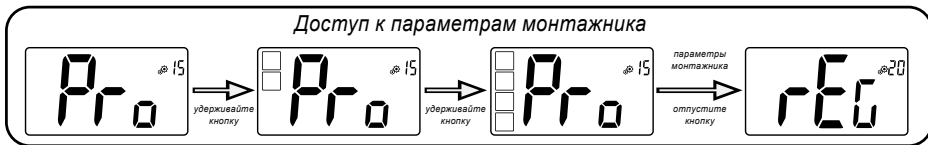

Выбор датчика температуры, используемого для регулировки:

- **AIR**: регулировка с помощью внутреннего датчика;
- **Amb**: регулировка с помощью наружного датчика;
- **FLR**: регулировка на напольном датчике (наружный датчик

термостата только в случае, когда термостат соединен с главным модулем) или на встроенном датчике приемника;

- **FLL**: регулировка с помощью напольного датчика или воздушного датчика.

Заводская настройка: **Air** Прочие значения: **Amb/FLL/FLR**



Отображение температуры, измеренной с помощью внутреннего датчика:

Если отображается «Eгг», то внутренний датчик поврежден.



Отображение температуры, измеренной с помощью наружного датчика:

- **FLOOR** температура на полу / **AMBIENT** температура окружающей среды

Если отображается «Eгг», то наружный датчик / датчик температуры окружающей среды не подключен или поврежден.



Отображение температуры, измеренной с помощью напольного датчика, подключенного к приемнику (только в случае специальной двунаправленной системы)

Если отображается Eгг, то термостат не связан с приемником с напольным датчиком или этот датчик поврежден.



Нижний предел температуры пола (FL.L)

Это значение используется в случаях, когда параметр 20 – это FLL Заводская настройка: **no**: не активирован

Прочие значения: **от 5 °C до FL.H**



Верхний предел температуры в районе пола (FL.H)



Это значение используется в случаях, когда для параметра 20 задано значение «предел температуры в районе пола» FLL.

Заводская настройка: **no**: не активирован

Прочие значения: **от FL.Lo до 40 °C**

	<p>Тип регулировки:</p> <ul style="list-style-type: none"> - HYS: регулировка по гистерезису - bP: регулировка пропорционального типа <p>Заводская настройка: bP Прочие значения: – HYS</p>
	<p>Значение гистерезиса:</p> <p>Это меню отображается только в случае, если для параметра «Тур» задано значение «hys». Для задания значения гистерезиса используйте клавиши \vee и \wedge. Для подтверждения настройки нажмите клавишу \square.</p> <p>Значение по умолчанию: 0,3 °C – Диапазон значений: от 0,2 до 3 °C</p>
	<p>Выбор типа бетона:</p> <p>Возможны два варианта:</p> <ul style="list-style-type: none"> - uf1: для тонкого слоя жидкого бетона < 6 см - uf2: для традиционного бетона, толщина которого более 6 см <p>Если для параметра № 26 задано значение HYS, то это меню недоступно.</p> <p>Заводская настройка: uf1 Прочие значения: uf2</p>
	<p>Выбор покрытия:</p> <p>Возможны два варианта:</p> <ul style="list-style-type: none"> - bP1: плитка - bP2: деревянный пол (плавающий или нет) <p>Если для параметра № 26 задано значение HYS, то это меню недоступно.</p> <p>Заводская настройка: bP1 Прочие значения: bP2</p>
	<p>Функция контрольного провода:</p> <p>Эта опция используется для разрешения работы по контрольному проводу в случае, если он предусмотрен в системе.</p> <p>Заводская настройка: no Прочие значения: yes</p>
	<p>Минимальное значение диапазона уставки температуры:</p> <p>Заводская настройка: 5,0 °C</p> <p>Прочие значения: от 5,0 до 15,0 °C</p>
	<p>Максимальное значение диапазона уставки температуры:</p> <p>Заводская настройка: 37,0 °C</p> <p>Прочие значения: от 20,0 до 37,0 °C</p>
	<p>Уставка влажности (возможный вариант)</p> <p>Заводская настройка: 75 %</p> <p>Прочие значения: от 0 % (no) до 100 %</p>

**Термостат предположительно исправен,
но нагревание или охлаждение осуществляется неправильно.**

Выходной сигнал	На приемнике: - Проверьте уровень принимаемого радиочастотного сигнала. - Проверьте подключение. - Проверьте питание нагревательного элемента. - Обратитесь к монтажнику.
Радиосвязь	Проверьте следующие пункты: - Приемник должен быть установлен на расстоянии не менее 50 см от других электрических или беспроводных устройств (от модулей GSM, Wi-Fi). - Запрещается крепить приемник к металлическим поверхностям или вблизи труб гидравлической системы (например, медных).
Калибровка датчика	- Попробуйте произвести калибровку термостата (см. пользовательский параметр 05). - Обратитесь к монтажнику, чтобы проверить и настроить параметры регулировки системы отопления.
Настройка конфигурации	Символ   мигает: - Запрос на охлаждение отправлен центральным управляющим модулем (SH-CU), но термостат не обеспечивает его выполнение (см. пользовательский параметр 08).

10. ТЕХНИЧЕСКОЕ ОБСЛУЖИВАНИЕ

Индикация уровня заряда батареек

Батарейки считаются разряженными в случае, если напряжение слишком низко для правильного функционирования изделия. Мигает иконка  на ЖК-экране.

Очистка термостата

Осторожно очистите термостат снаружи мягкой тканью, не оставляющей ворса. В случае, если термостат требует более тщательной очистки:

- Слегка смочите водой мягкую и чистую ткань.

- Выжмите ткань для удаления избытка воды.
- Осторожно протрите дисплей и боковые стороны термостата, убедившись в том, что на изделии не скапливаются капли воды

Важно! Не разбрызгивайте воду непосредственно на термостат, не используйте очистительные растворы или полирующие средства, так как при этом возможны повреждения термостата.

11. ТЕХНИЧЕСКИЕ ХАРАКТЕРИСТИКИ

Окружающие условия:	от 0 до 40 °C
Рабочая температура:	от -10 до +50 °C
Температура транспортировки и хранения:	
Степень защиты электрооборудования	IP30
Категория установки	Класс II
Степень загрязнения	2
Точность температуры	0,1 °C
Настройка диапазона температуры	Шаг 0,5 °C
Комфорт, пониженная температура	от 5 до 37 °C
Отдых (антизамерзание)	от 0,5 до 10,0 °C
Таймер	от 5 до 37 °C
Регулирование	Полоса пропорциональности (ШИМ 2 °C/10 мин) или гистерезис от 0,2 до 3,0 °C
Срок службы источника питания	2 батарейки AAA LR03, 1,5 V, щелочные ~ 2 года
Чувствительные элементы:	Внутренний: NTC, 10 кВт при 25 °C
Внутренний и наружный (опция)	Наружный: NTC, 10 кВт при 25 °C (β = 3950)
Параметры радиосвязи	868 МГц, < 10 мВт

Версия программного обеспечения	Указана в меню параметров. Версия 14
Совместимые приемники	SH-CD, SH-CU, SH-SM, SH-PO Другие приемники также могут быть совместимы; см. руководство по эксплуатации конкретного приемника.
Изделие соответствует:	Регламент ЕС № 811/2013 и Директива 2010/30/ЕС
Классификация:	IV
Вклад:	(2 %)

11.1 ГАБАРИТЫ И МАССА

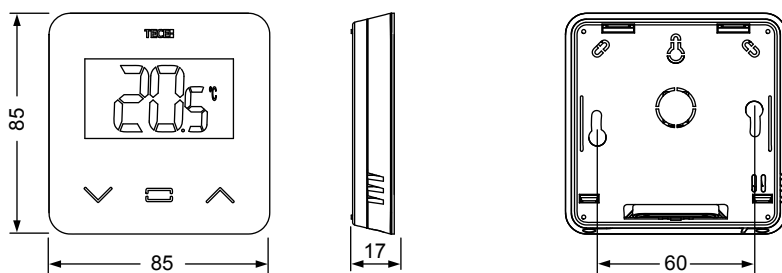

Масса: 115 г (только термостат)/вес комплект: 220 г

12. ДИРЕКТИВЫ

Наименование	Описание	Ссылка о обозначение
Директива о низковольтном оборудовании (LVD) 2014/35/EC	Директива о низковольтном оборудовании (LVD) (2014/35/EC) гарантирует, что электрооборудование, работающее в определенных пределах напряжения, обеспечивает высокий уровень безопасности для европейцев и извлекает пользу из Единого рынка.	2014/35/UE
Директива об электромагнитной совместимости (EMC) 2014/30/EC	Директива об электромагнитной совместимости (EMC) 2014/30/EC гарантирует, что электрическое и электронное оборудование не создает электромагнитных помех и не подвергается их воздействию.	2014/30/UE
Директива о радиооборудовании (RED) 2014/53/EC	Директива о радиооборудовании 2014/53/EC (RED) устанавливает нормативную базу для размещения радиооборудования на рынке.	2014/53/EU
Директива об ограничении содержания вредных веществ (RoHS) 2011/65/EC.	Директива ограничивает содержание вредных веществ в электрическом и электронном оборудовании.	2011/65/UE
Директива об утилизации электрического и электронного оборудования (WEEE)	Директива об утилизации электрического и электронного оборудования (2012/19/EC) предназначена для снижения объема отходов от электрического и электронного оборудования, отправляемых на свалку.	2012/19/EU
Регламент Европейской комиссии (EC) 2015/1188 об экодизайне	Требования к экодизайну местных отопительных приборов.	2015/1188

CONȚINUT

INFORMAȚII GENERALE	184
1. PREZENTARE.....	185
2. BOX CUPRINS.....	185
3. PRIMA INSTALARE	186
4. DESCRIEREA PRODUSULUI	187
4.1 Logo LCD descriere	187
5. MOD SELECȚIE	188
5.1 Modificarea setării temperaturii.....	189
5.1.1 Modul Boost/Timer	
5.1.2 Modul AUTO	
5.1.3 Modul confort	
5.1.4 Mod redus / ECO	
5.1.5 Mod anti-îngheț	
5.1.6 Modul OFF	
6. FUNCȚII EVIDENȚIATE.....	190
6.1 Accesați meniul parametrilor utilizatorului	190
6.2 Modul reversibil	191
6.3 Detectarea ferestrelor deschise	191
6.4 Resetare.....	191
6.5 Blocarea tastaturii.....	191
6.6 Codul PIN.....	192
6.7 Alte informații	192
6.7.1 Indicații privind încălzirea și răcirea	
6.7.2 Indicație LED	
6.7.3 Funcționarea comunicațiilor fără fir	
7. DESCRIEREA PARAMETRILOR UTILIZATORULUI	193
8. DESCRIEREA PARAMETRILOR DE INSTALARE	196
9. DEPANARE ȘI SOLUȚII.....	198
10. ÎNTREȚINERE.....	199
11. CARACTERISTICI TEHNICE.....	199
11.1 DIMENSIUNI ȘI GREUTATE	200
12. DIRECTIVE	200

INFORMAȚII GENERALE

Avertismente de siguranță și instrucțiuni de utilizare

- Acest produs trebuie instalat de preferință de către un profesionist calificat. Sub rezerva respectării termenilor de mai sus, producătorul își asumă răspunderea pentru echipament conform prevederilor legale.
- Toate instrucțiunile din acest manual de instalare și utilizare trebuie respectate atunci când lucrați cu termostatul. Defecțiunile datorate instalării necorespunzătoare, utilizării necorespunzătoare sau întreținerii necorespunzătoare anulează răspunderea producătorului.



- Orice încercare de reparare anulează responsabilitatea și obligația de garanție și de înlocuire din partea producătorului.
- Nu acoperiți termostatul pentru o măsurare precisă a temperaturii ambientale. Prin urmare, senzorul nu trebuie să fie niciodată ascuns în spatele unor perdele groase, mobilier etc... Ca alternativă, trebuie utilizat un senzor la distanță.
- Bateriile pot să explodeze sau să curgă și să provoace arsuri dacă sunt reîncărcate, aruncate la foc, amestecate cu un alt tip de baterie, introduse invers sau dezasamblate. Înlocuiți toate bateriile folosite în același timp. Nu transportați bateriile libere în buzunar sau în poșetă. Nu îndepărtați eticheta bateriei. Țineți bateriile departe de copii. În caz de înghițire, consultați imediat un medic.
- 2012/19/UE (Directiva WEEE): Produsele marcate cu acest simbol nu pot fi eliminate ca deșeuri municipale nesortate în Uniunea Europeană. Pentru o reciclare corespunzătoare, returnați acest produs

furnizorului local la achiziționarea unui echipament nou echivalent sau aruncați-l la punctele de colectare desemnate. Pentru mai multe informații, consultați: www.recyclethis.info

- 2006/66/CE (directiva privind bateriile): Acest produs conține o baterie care nu poate fi eliminată ca deșeu municipal nesortat în Uniunea Europeană. Consultați documentația produsului pentru informații specifice despre baterie. Bateria este marcată cu acest simbol, care poate include litere pentru a indica cadmiu (Cd), plumb (Pb) sau mercur (Hg). Pentru o reciclare corespunzătoare, returnați bateria furnizorului dumneavoastră sau la un punct de colectare desemnat. Pentru mai multe informații, consultați: www.recyclethis.info



Aplicație

- Termostatul a fost proiectat pentru a fi utilizat în camere rezidențiale, spații de birouri și instalații industriale. Verificați dacă instalația respectă reglementările în vigoare înainte de punerea în funcțiune, pentru a asigura utilizarea corectă a instalației.

Vă rugăm să consultați "Ghidul de instalare rapidă" pentru instalarea termostatului.

1. PREZENTARE

- Termostat conectat **TECE**
- compatibilitatea sistemului.
- 3 butoane sensibile la atingere.
- Comunicare bidirecțională fără fir 868 MHz.
- Setarea diferitelor moduri de temperatură.
- Funcție anti-îngheț.
- **Histerzis** configurabil **sau** reglementare **PWM**.

- Cod PIN și încuietoare cu șuruburi pentru zona publică.
- Memorie nevolatilă EEPROM.
- 2x1,5V baterii AAA (LR3).
- 2 meniuri de parametri: Utilizator și Instalator.

În opțiune

- Senzor extern cu mai multe posibilități de reglare (la sol, la distanță, combinat...).



2. BOX CUPRINS

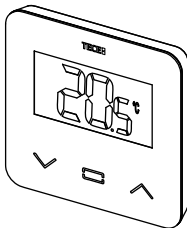

Termostat TECE.

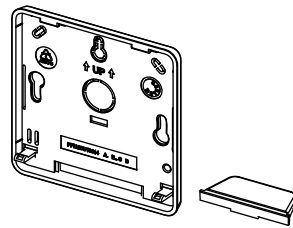

Capacul din spate și suportul pentru montarea pe masă.

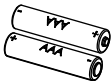

Baterii de tip AAA

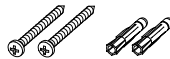

Șuruburi de fixare



Bandă cu două fețe



Șuruburi de blocare

3. PRIMA INSTALARE

Consultați ghidul de instalare rapidă pentru instalare.

Instalarea bateriilor.

- Deschideți capacul și introduceți cele 2 baterii AAA furnizate.
- Închideți capacul.

Împerecherea termostatului, inițializarea comunicării fără fir RF.

Trebuie să puneți receptorul sau ecranul tactil TECE în modul de împerechere radio (consultați prospectul dispozitivului).

Pe partea din spate, apăsați 5 secunde butonul pentru acces direct la meniul de inițializare.

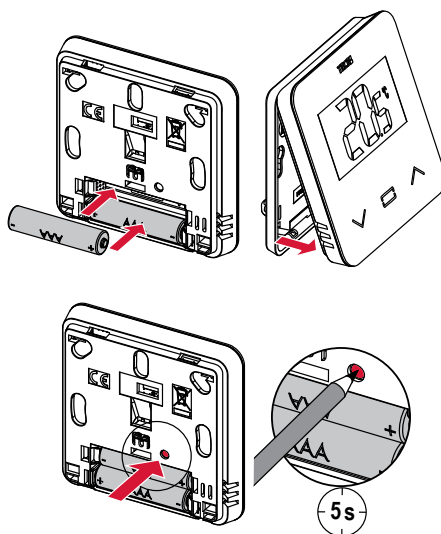

Se afișează următoarele ecrane:

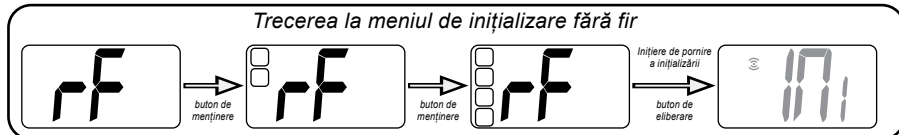

Altă metodă din meniul de parametri:

1. Apăsați tasta pentru a trezi termostatul
2. Apăsați tasta timp de 5 secunde pentru a intra în meniul parametrilor.

3. Apăsați tasta pentru a intra în inițializare.

Se afișează următoarele ecrane:

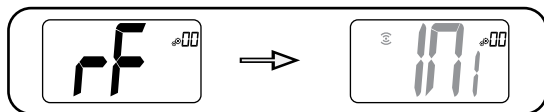

Notă:

După câteva secunde, termostatul și receptorul/ecranul tactil ar trebui să iasă din modul de inițiere RF, aceasta fiind procedura normală de confirmare a unei asocieri corecte. Pentru a ușura instalarea, va fi mai bine ca termostatul să fie aproape de receptor sau de ecranul tactil în timpul modului de configurare.

4. DESCRIEREA PRODUSULUI

Validarea setării punctului de setare a temperaturii sau accesarea meniului de parametri sau afișarea temperaturii măsurate/punctului de setare a temperaturii.

Butonul minus sau butonul jos/stânga pentru navigare în meniu.

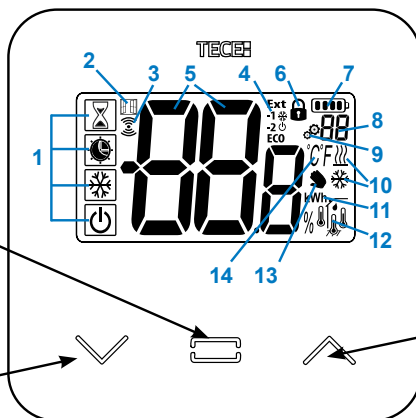

Butonul plus sau butonul sus/ dreapta pentru navigare în meniu.

4.1 Logo LCD descriere:

- 1 Pictograma care arată modul de funcționare curent al termostatului de la stânga la dreapta:

	Mod de creștere/timer
	Mod auto
	Modul confort
	Mod redus / ECO
	Modul de protecție împotriva înghețului
	Modul oprit

- 2 Funcția de deschidere a ferestrei
- 3 Comunicare RF
- 4 Afișarea ordinului pilot cablat sau a modului automat redus, Ext comanda se aplică la sistemul de încălzire
-1 ordine de confort minus 1 °C
-2 ordine de confort minus 2 °C
ECO ordinea punctului de setare redus sau modul redus automat
 ordinea punctului de setare a antighețului
 ordin de oprire
- 5 Temperatura măsurată/punctul de setare a temperaturii/timpul rămas pentru modul de amplificare.

- 6 Tastatura blocată
- 7 Nivelul bateriei.
- 8 Numărul de meniu al parametrilor.
- 9 Meniul parametrilor.
- 10 Indicarea cererii de încălzire și răcire
- 11 kWh. Unitate pentru consumul de energie
- 12 Tipul de date măsurate și senzorul utilizat pentru reglarea sistemului:
- Măsurarea și controlul umidității
 - Senzor de temperatură internă
 - Senzor de temperatură ambiantă
 - Senzor de temperatură a podelei
 - Senzor de temperatură extern
- 13 Derogare pentru utilizator sau "pornire adaptivă" în timpul aplicării modului Auto
- 14 Unități de temperatură °C sau F sau % măsurarea ratei de umiditate.

5. MOD SELECȚIE

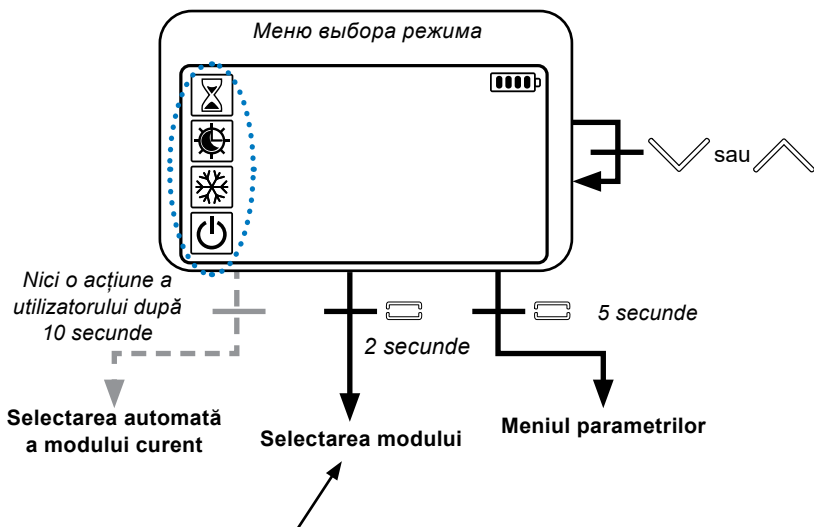

Apăsați orice tastă pentru a trezi termostatul și activează lumina de fundal.

Țineți apăsată tasta timp de 2 secunde pentru a accesa meniu pentru selectarea modului.

Apăsați sau pentru a naviga în alt mod.

Dacă este activată "navigația de bază" (meniul nr. 03), meniul de navigație va fi:

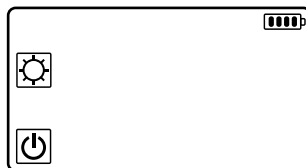
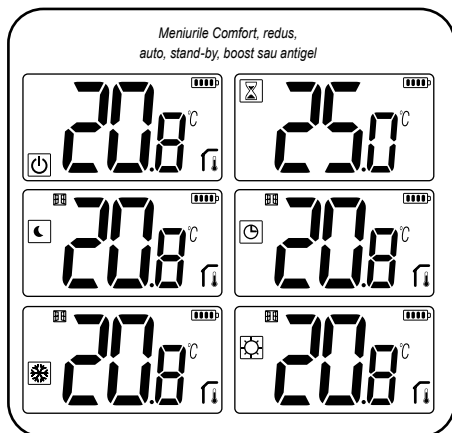

5.1 Modificarea setării temperaturii

Treziți termostatul prin apăsarea oricărei taste.

Apăsați \vee sau \wedge , pentru a modifica punctul de setare a temperaturii (cifrele încep să clipească).

Prin apăsarea tastei , valoarea punctului de setare a temperaturii este validată.

5.1.1 Modul Boost/Timer

În modul boost, temperatura de referință este aplicată pe durata unui interval de timp selectat.

După acest timp, termostatul va reveni la modul anterior.

Puteți regla mai întâi, temperatura de setare dorită cu \vee sau \wedge , apăsați tasta , pentru a valida, valoarea implicită 24 °C.

A doua oară, puteți ajusta durata în ore "H", dacă este sub 24 H, apoi în zile "d".

5.1.2 Modul AUTO

Acest mod este activat numai atunci când termostatul este asociat cu un ecran tactil TECE SH-CU.

În modul Auto, sistemul de încălzire va urma programul în funcție de ora curentă și de temperaturile de setare Confort și Reducere. Prin apăsarea tastelor \vee sau \wedge , se selectează modul Boost/timer, care anulează temperatura de setare (1h).

5.1.3 Modul confort

În acest mod, punctul de setare a temperaturii de confort va fi respectat tot timpul.

5.4.1 Mod redus / ECO

Acest mod este activat numai atunci când termostatul este asociat cu un ecran tactil TECE SH-CU.

În acest mod, punctul de setare a temperaturii reduse va fi respectat tot timpul.

Notă: În modul de răcire, modul redus acționează ca și modul OFF (sistemul este oprit, actuatoarele NC se închid).

5.1.5 Mod anti-îngheț

Utilizați acest mod dacă doriți să vă protejați instalația împotriva înghețului. (valoarea implicită 7 °C).

Observație: în modul de răcire, modul anti-îngheț acționează ca și modul OFF (instalația este oprită).

5.1.6 Modul OFF

Utilizați acest mod dacă trebuie să opriți instalația.

Aveți grijă: În acest mod, instalația dvs. poate îngheța

6. FUNCȚII EVIDENȚIATE

6.1 Accesați meniul parametrilor utilizatorului

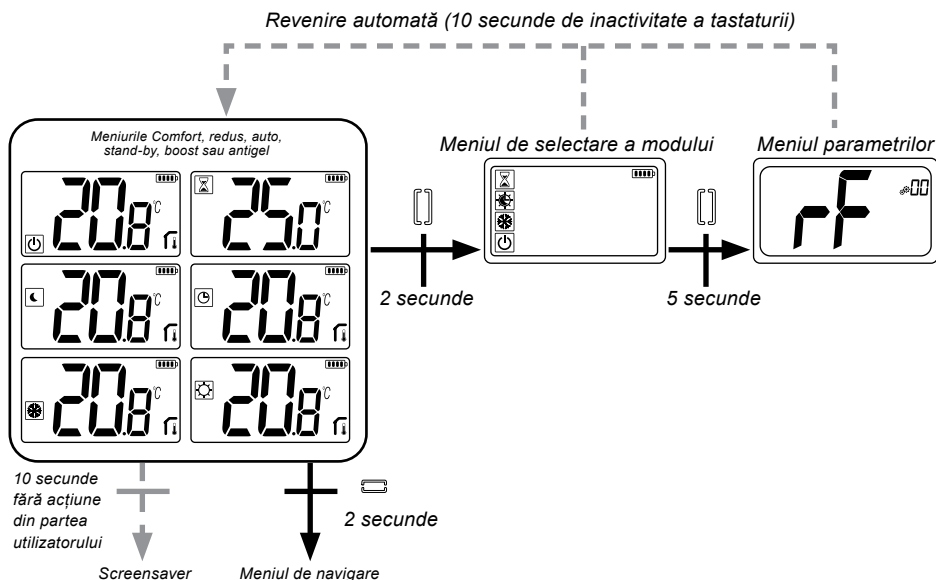

Apăsați orice tastă pentru a trezi termostatul și activează lumina de fundal.

Prin apăsarea tastei timp de 5 secunde, utilizatorul poate accesa meniul de parametri.

Derularea meniului se face cu ajutorul tastelor și . Meniul este selectat prin apăsarea tastei , valoarea începe să clipească. Odată ajuns în meniu, valoarea parametrului se modifică cu tastele și .

Apăsând din nou tasta setează valoarea parametrului.

Notă: Parametrii termostatalui sunt împărțiți în două grupe: utilizator și instalator (meniu avansat).

6.2 Modul reversibil

Accesul reversibil la meniu este posibil numai în două condiții:

- termostatul nu este asociat cu un ecran tactil sau cu un master 6Z.
- " meniul reversibil " este activat în meniul parametrilor utilizatorului.

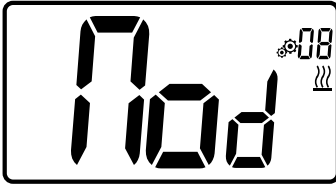

Introduceți parametrul de utilizator 08, utilizați tastele \vee și \wedge , pentru a selecta modul de funcționare al termostatului:

- Hot: Mod de reglare a încălzirii
- CLd: Modul de reglare a răcirii
- rEv: activarea modului reversibil în meniu
- Aut: automat Mod de încălzire/răcire.

Prin apăsarea tastei  se confirmă selecția și se trece la modul confort. O inactivitate a utilizatorului de câteva secunde confirmă selecția curentă și revine la vechiul mod selectat.

Prin apăsarea tastei , valoarea punctului de setare a temperaturii este validată.

6.3 Detectarea ferestrelor deschise

Introduceți parametrul de utilizator 07.



Când este activată și este în curs o detecție, pictograma  va apărea și va clipi pe ecran!; Această funcție se realizează prin măsurarea și înregistrarea evoluției temperaturii.

Atunci când este detectată o fereastră deschisă, termostatul aplică punctul de setare a temperaturii de anti-îngheț a sistemului de încălzire. Utilizatorul poate reporni sistemul de încălzire și poate opri detectarea ferestrei prin apăsarea unei taste.

6.4 Resetare

Ținând apăsat butonul de pe spatele termostatului, utilizatorul poate:

- Codul PIN de deblocare
- Mergeți direct la meniul de împerechere (5 secunde)
- Resetați termostatul cu valoarea parametrilor utilizatorului egală cu cea din fabrică. (10 secunde).

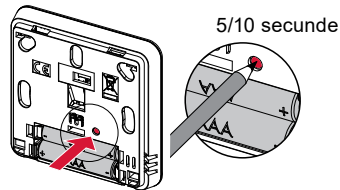

6.5 Blocarea tastaturii

Trezirea termostatului (lumină de fundal aprinsă),

Țineți apăstate simultan tastele \vee și \wedge .

Odată ce blocarea este activată, pe ecranul LCD apare logo-ul .



6.6 Codul PIN

Pentru a activa această funcție, introduceți parametrul de utilizator 10.

Codul PIN protejează termostatul de orice modificare a setărilor de temperatură sau de mod.

Când utilizatorul apasă o tastă, se va afișa "PIN". Dacă utilizatorul apasă din nou o atingere, trebuie să introducă numărul PIN.

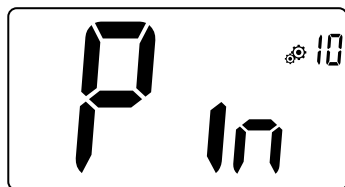

6.7 Alte informații

6.7.1 Indicații privind încălzirea și răcirea

Logouri utilizate pentru a indica decît sistemul necesită:

încălzirea este ;

răcirea este .

6.7.2 Indicație LED

Atunci când utilizatorul modifică temperatura de setare în modul de funcționare, informațiile privind comportamentul sunt afișate cu un LED RGB situat în mijlocul tastei de validare.

Albastru	< 18 °C
Albastru	< 20 °C
Verde	< 22 °C
Galben	< 24 °C
Roșu	< 37 °C









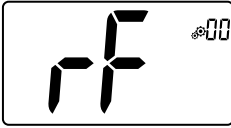

6.7.3 Funcționarea comunicațiilor fără fir

Atunci când termostatul digital trimite un cadru RF, logo-ul LCD clipește în timpul transmiterii.

Se trimite cadrul RF:

- Când utilizatorul apasă orice tastă a termo-statului.
- Când utilizatorul apasă tasta din ecranul Central Touch pentru a actualiza termostatul.
- Automat la fiecare 3-4 minute.

7. DESCRIEREA PARAMETRILOR UTILIZATORULUI

	<p>Activarea împerecherii RF: Prin apăsarea tastei  începe inițializarea comunicării: O nouă apăsare a tastei  va ieși din acest mod.</p>	
	<p>Unitatea de grad pentru afișare:</p> <ul style="list-style-type: none"> • °C: Celsius • °F: Fahrenheit <p>Valoarea implicită: °C Valori: °C / °F</p>	
	<p>Activarea soneriei:</p> <p>YES: activarea funcției no: nicio activare</p> <p>Valoare implicită: no Valori: Yes / no</p>	
	<p>modul "navigare de bază":</p> <p>YES: activarea funcției, limitarea la modul confort și oprit. no: nicio activare</p> <p>Valoare implicită: no Valori: Yes / no</p>	
	<p>Afișarea temperaturii camerei:</p> <p>YES: telecomanda afișează temperatura măsurată no: telecomanda afișează temperatura de setare</p> <p>Valoarea implicită: Yes Valori: Yes / no</p>	
	<p>Calibrarea senzorului de cameră intern (la distanță):</p> <p>Calibrarea trebuie efectuată după ce o anumită comandă a funcționat timp de o zi. Așezați termometrul în mijlocul încăperii, la aproximativ 1,5 m deasupra podelei. Înregistrați temperatura indicată după 1 oră. Când intrați pentru prima dată în modul de calibrare, indicatorul arată "no", ceea ce înseamnă că nu s-a efectuat încă nicio calibrare.</p> <p>Introduceți valoarea citită pe termometru cu ajutorul tastelor \vee și \wedge (pas de 0,1°C). Setarea este validată cu tasta . YES apare pentru a indica faptul că calibrarea.</p> <p>Notă importantă: o abatere mare a temperaturii poate indica o instalare necorespunzătoare a termostatului. Dacă diferența de temperatură este prea mare, acest lucru ar putea însemna că termostatul dvs. nu a fost instalat corespunzător, de exemplu, în locul potrivit.</p> <p>NOTĂ: Dacă utilizatorul apasă simultan tastele \vee și \wedge, calibrarea senzorului este resetată. Se afișează no.</p> <p>Valoare implicită: no pentru un offset de 0,0°C Valorile intervalului: YES: pentru offset inclus între -3,0°C și 3,0°C.</p>	



Calibrarea senzorului de cameră extern (la distanță):

Acest meniu este afișat numai dacă parametrul rEG (#20) este setat cu "Amb". Calibrarea trebuie făcută după ce o anumită comandă a funcționat timp de o zi. Așezați termometrul în mijlocul încăperii, la aproximativ 1,5 m deasupra podelei.

Înregistrați temperatura afișată după 1 oră. Când intrați pentru prima dată în modul de calibrare, indicatorul arată "no", ceea ce înseamnă că nu s-a efectuat încă nicio calibrare. Introduceți citirea pe termometru cu ajutorul tastelor \vee și \wedge (pas de 0,1°C). Setarea este validată cu tasta \square . Apare "YEs" pentru a indica faptul că s-a efectuat calibrarea.

Notă importantă: O abatere mare a temperaturii poate indica o instalare necorespunzătoare a termostatului. Dacă diferența de temperatură este prea mare, acest lucru ar putea însemna că termostatul dvs. nu a fost instalat corespunzător, de exemplu, în locul potrivit.

NOTĂ: Dacă utilizatorul apasă simultan tastele \vee și \wedge , calibrarea senzorului este resetată. Se afișează no.

Valoare implicită: no pentru un offset de 0,0°C Valori din intervalul de valori: YEs: pentru offset inclus între -3,0°C și 3,0°C

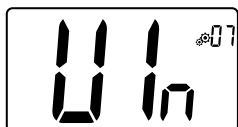

Detectarea ferestrelor deschise:

YEs: activarea funcției

no: nicio activare

Mai multe informații se găsesc în paragraful "Detectarea ferestrei deschise".

Valoarea implicită: **Yes** Valori: **Yes / no**



Modul de funcționare a termostatului:

- **Hot:** mod de încălzire

- **CLd:** mod de răcire

- **rEv:** activarea meniului reversibil

- **Aut:** mod automat

Acest meniu de parametri apare numai dacă termostatul digital nu este asociat cu un ecran tactil SH-CU sau cu un master 6Z.



Autorizarea sau nu a modului de răcire:

Acest meniu de parametri apare numai dacă termostatul digital este asociat cu un ecran tactil SH-CU sau cu un master 6Z.

Acesta permite să se permită sau nu instalarea sistemului de răcire în camera de la distanță.

Valoarea de setare din fabrică: **Yes** Alte valori: **no**

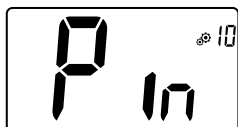

Activarea codului PIN:

Yes: activarea funcției

no: nicio activare

Mai multe informații se găsesc în paragraful "cod PIN description".

Valoarea setată din fabrică: **no** Valori: **Yes**



Valoarea de setare pentru codul PIN:

Utilizatorul trebuie să configureze valorile celor trei cifre și să valideze alegerea sa cu ajutorul cheii de validare.

Valoarea setată din fabrică: **000** Intervalul de valori: **000 până la 999**



Resetați setările utilizatorului:

Apăsați și mențineți apăsat timp de 5 secunde pentru resetare, toate segmentele se aprind, arătând că termostatul a fost resetat cu setările implicite din fabrică:

- Temperaturile punctului de setare în modulurile ,
- Toți parametrii utilizatorului cu valorile lor din fabrică.

Când butonul este ținut apăsat:

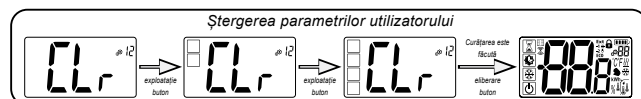

Afișarea numărului de zonă:

Această funcție este disponibilă numai dacă termostatul digital este asociat cu un receptor multizonal.

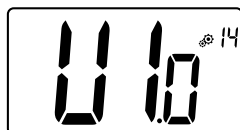

Afișarea versiunii de software client:

Apăsarea și menținerea tastei afișează versiunea de calificare a software-ului și informații de depanare.

Reamintim: versiunea de software este scrisă: Vxx.xx.

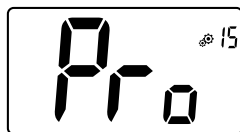

Meniu profesional:

Acest meniu permite accesul la meniurile parametrilor de instalare. Prin apăsarea și menținerea tastei se afișează primul parametru din meniurile instalatorului.

Când butonul este ținut apăsat:

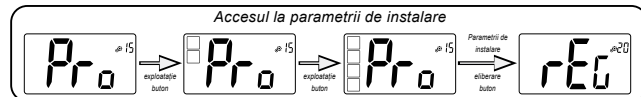

Ieșire din meniul utilizatorului:



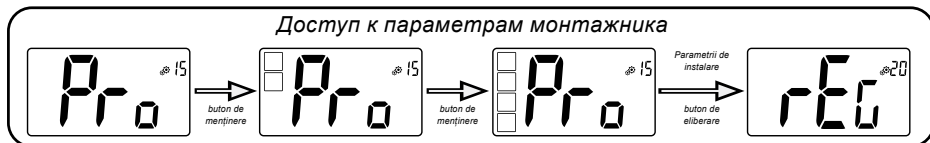

Apăsați tasta pentru a ieși din meniul utilizatorului și a reveni la ecranul principal.

8. DESCRIEREA PARAMETRILOR DE INSTALARE

Pentru a avea acces la acești parametri de instalare, instalatorul trebuie să acceseze parametrul de utilizator numărul 15. După aceea, trebuie să apese și să mențină apăsată tasta de validare timp de 5 secunde:



	<p>Selectarea senzorului de temperatură utilizat pentru reglare:</p> <ul style="list-style-type: none"> - AIR: reglare cu senzor intern - Amb: reglare cu senzor extern - FLR: reglaj pe senzorul de podea (senzor extern al telecomenzii, numai când termostatul este conectat la master) sau senzor încorporat pe receptor - FLL: reglementare cu senzor de podea și senzor de aer <p>Valoarea de setare din fabrică: Air Alte valori: Amb/FLL/FLR</p>
	<p>Afișarea temperaturii măsurate de senzorul intern: Dacă este afișat "Err", senzorul intern este deteriorat.</p>
	<p>Afișarea temperaturii măsurate de un senzor extern:</p> <ul style="list-style-type: none"> • Temperatura pardoselii / temperatura mediului ambiant. <p>Dacă este afișat "Err", senzorul extern/ambiental nu este conectat sau este deteriorat.</p>
	<p>Afișarea temperaturii măsurate de către senzorul de podea conectat la receptor (numai cu sistemul bidirecțional specific).</p> <p>Dacă se afișează "Err", termostatul nu este asociat la un receptor cu senzor de podea sau acest senzor este deteriorat.</p>
	<p>Limita inferioară a temperaturii podelei (FL.L)</p> <p>Această valoare este utilizată atunci când parametrul 20 este FLL</p> <p>Valoarea de setare din fabrică: "no": nu este activat Alte valori: 5 °C până la "FL.H"</p>
	<p>Limitarea ridicată a temperaturii podelei (FL.H)</p> <p>Această valoare este utilizată atunci când parametrul 20 este setat pe "limita de podea" FLL.</p> <p>Valoarea de setare din fabrică: "no": nu este activat Alte valori: "FL.Lo" la 40 °C</p>

	<p>Tipul de reglament:</p> <ul style="list-style-type: none"> - HYS: reglarea histerezisului - bP: reglarea tipului proporțional <p>Valoarea setată din fabrică: bP Alte valori: HYS:</p>
	<p>Valoarea histerezisului:</p> <p>Acest meniu este afișat numai dacă parametrul "typ" este egal cu "HYS". Utilizați tastele \vee și \wedge pentru a seta valoarea histerezisului. Setarea este validată cu tasta \square.</p> <p>Valoare implicită: 0,3 °C Interval de valori: 0,2 °C până la 3 °C</p>
	<p>Alegerea tipului de beton:</p> <p>Sunt posibile două opțiuni:</p> <ul style="list-style-type: none"> - uf1: pentru beton lichid subțire < 6 cm - uf2: pentru beton tradițional cu o grosime mai mare de 6 cm, dacă parametrul #26 este setat la "HYS", acest meniu nu este disponibil. <p>Valoarea setată din fabrică: uf1 Alte valori: uf2</p>
	<p>Alegerea acoperirii:</p> <p>Sunt posibile două opțiuni:</p> <ul style="list-style-type: none"> - bP1: pentru placare - bP2: pentru pardoseli din lemn (flotante sau nu) <p>dacă parametrul #26 este setat la "HYS", acest meniu nu este disponibil.</p> <p>Заводская настройка: bP1 Прочие значения: bP2</p>
	<p>Funcția firului pilot:</p> <p>Această opțiune este utilizată pentru a activa funcționalitatea firului pilot, dacă este utilizată în instalația dvs.</p> <p>Valoarea setată din fabrică: no Alte valori: yes</p>
	<p>Valoarea minimă a intervalului de setare a temperaturii de setare:</p> <p>Valoarea setată din fabrică: 5,0 °C Alte valori: 5,0 °C până la 15,0 °C</p>
	<p>Valoarea maximă a intervalului de setare a temperaturii de setare:</p> <p>Valoarea de setare din fabrică: 37,0 °C Alte valori: 20,0 °C până la 37,0 °C</p>
	<p>Punct de setare a umidității (opțional)</p> <p>Valoarea setată din fabrică: 75 % Alte valori: : 0 % ("nu") până la 100 %</p>

	<p>Funcția anti-condensare a instalației:</p> <p>Atunci când se detectează condens, se oprește aerul condiționat și/sau se activează dezumidificatorul.</p> <p>Valoarea setată din fabrică: YES Alte valori: no</p>
	<p>Ștergerea EEPROM:</p> <p>Toți parametrii termostatului vor fi încărcăți cu setările din fabrică. Comunicarea fără fir RF va fi de asemenea resetată. Apăsarea și menținerea tastei afișează:</p>
<p style="text-align: center;"><i>Accesul la parametrii de instalare</i></p>	
	<p>Ieșire din meniul utilizatorului:</p> <p>Apăsați tasta pentru a ieși din meniul utilizatorului și a reveni la ecranul principal.</p>



9. DEPANARE ȘI SOLUȚII

Descrierea erorilor de afișare a termostatului

Erorile la distanță sunt:

- Eroare de măsurare a temperaturii: Senzor intern; Senzor extern.
- Baterii descărcate
- Pierderea comunicării RF (numai atunci când telecomanda este asociată la Touch E3 sau la produsul principal).

<p>Eroare internă a senzorului</p>		<p>Afișarea mesajului "Err" și clipirea LED-ului roșu</p>
<p>Senzor extern</p>		<p>Pictograma clipește și LED-ul roșu clipește</p>
<p>Baterii descărcate</p>		<p>Lumina de fundal ON: Pictograma clipește și LED-ul roșu clipește</p>
<p>Eroare RF (numai atunci când telecomanda este asociată la casa inteligentă sau la produsul principal)</p>		<p>Pictograma clipește și LED-ul roșu clipește</p>

Termostatul meu pare să funcționeze corect, dar încălzirea sau răcirea nu funcționează corect	
leșire	Pe receptor: - Verificați recepția bună a semnalului RF. - Verificați conexiunile. - Verificați alimentarea cu energie electrică a elementului de încălzire. - Luați legătura cu instalatorul dumneavoastră.
Comunicare RF	Verificați următoarele puncte: - Receptorul trebuie să fie plasat la o distanță minimă de 50 cm de toate celelalte materiale electrice sau fără fir (GSM, Wi-Fi...) - Receptorul nu trebuie fixat pe o parte metalică sau prea aproape de conductele hidraulice... (Cupru...)
Calibrarea senzorului	- Încercați să calibrați termostatul (consultați parametrul de utilizator 05). - Contactați instalatorul dumneavoastră pentru a verifica și a regla parametrii de reglare cu sistemul dumneavoastră de încălzire.
Configurație	Logo-ul   clipește: - Cererea de răcire este făcută de centrală (SU-CU), dar termostatul nu permite (consultați parametrul de utilizator 08).

10. ÎNTREȚINERE

Indicarea nivelului bateriei

Bateriile sunt considerate slabe atunci când nivelul de tensiune este prea scăzut pentru funcționarea corectă a produsului.

Pictograma va  pâlpâi pe ecranul LCD.

Curățarea termostatului

Ștergeți ușor praful de pe exteriorul termostatului cu o cârpă moale, fără scame.

Dacă termostatul are nevoie de o curățare mai amănunțită:

- Umeziți ușor cu apă o cârpă moale și curată.
- Stoarceți excesul de apă de pe cârpă.
- Ștergeți ușor afișajul și părțile laterale ale termostatului, asigurându-vă că nu se acumulează picături de apă în jurul produsului.

Important: Nu stropiți termostatul direct cu apă și nu folosiți soluții de curățare sau produse de lustruire, deoarece acest lucru poate deteriora termostatul.

11. CARACTERISTICI TEHNICE

Mediu:	
Temperatura de funcționare	0 °C - 40 °C
Temperatura de transport și depozitare	-10 °C până la +50 °C
Protecție electrică Categoria de instalare	
Grad de poluare	IP30 Clasa II 2
Precizia temperaturii	0,1°C
Intervalul de temperatură de setare	
Confort, redus	Pas de 0,5 °C 5 °C până la 37 °C
Vacanță (antigel)	0,5 °C până la 10,0 °C
Cronometru	5 °C până la 37 °C
Caracteristici de reglementare	Bandă proporțională (PWM 2°C/10min) sau histerezis 0,2°C până la 3,0°C
Durata de funcționare a sursei de alimentare	2 AAA LR03 1.5 V alcaline ~2 ani
Elemente de detecție:	
Intern și extern (opțional)	Intern: NTC 10 kW la 25 °C Extern: NTC 10 kW la 25 °C (β = 3950)
Frecvență radio	868 MHz, <10 mW

Versiunea de softw are	Afișat în meniul de parametri. Vers 14
Receptoare compatibile	SH-CD, SH-CU, SH-SM, SH-PO Alte receptoare pot fi compatibile, verificați în manualul de instrucțiuni al receptorul dumneavoastră.
Produs conform cu Contribuția de clasificare	UE 811/2013 și 2010/30/UE IV (2%)

11.1 DIMENSIUNI ȘI GREUTATE

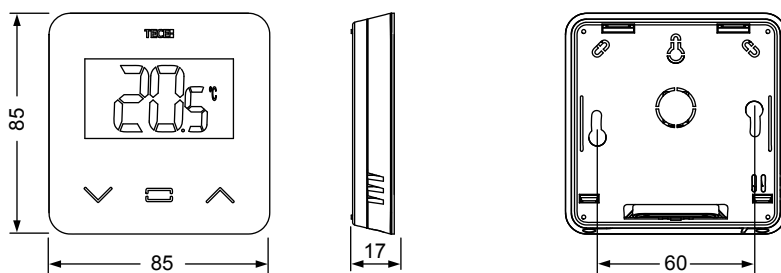

Greutate: 115g (doar termostatul) - cu tot cu cutie 220g

12. DIRECTIVE

Desemnare	Descriere	Link
Directiva privind joasă tensiune (LVD) 2014/35/UE	Директива о низковольтном оборудовании (LVD) (2014/35/EC) гарантирует, что электрооборудование, работающее в определенных пределах напряжения, обеспечивает высокий уровень безопасности для европейцев и извлекает пользу из Единого рынка.	2014/35/UE
Directiva 2014/30/UE privind compatibilitatea electromagnetică (CEM)	Директива об электромагнитной совместимости (EMC) 2014/30/EC гарантирует, что электрическое и электронное оборудование не создает электромагнитных помех и не подвергается их воздействию.	2014/30/UE
Directiva privind echipamentele radio (RED) 2014/53/UE	Директива о радиооборудовании 2014/53/EC (RED) устанавливает нормативную базу для размещения радиооборудования на рынке.	2014/53/EU
Directiva privind restricționarea utilizării anumitor substanțe periculoase (RoHS) 2011/65/UE	Директива ограничивает содержание вредных веществ в электрическом и электронном оборудовании.	2011/65/UE
Directiva privind deșeurile de echipamente electrice și electronice (DEEE)	Directiva DEEE (2012/19/UE) are ca scop reducerea cantității de deșeurile de echipamente electrice și electronice care ajung la groapa de gunoi.	2012/19/UE
Regulamentul (UE) 2015/1188 al Comisiei privind proiectarea ecologică	Cerințe de proiectare ecologică pentru încălzitoarele locale.	2015/1188

TECE GmbH

Germany

T + 49 25 72 / 9 28 - 0

info@tece.com

www.tece.com

FL230 093 00 a